



Apple

Carte Apple-Tell



EDUTIN
informatic

36 rue Morceau
37000 TOURS
tél: (47) 20-51-83

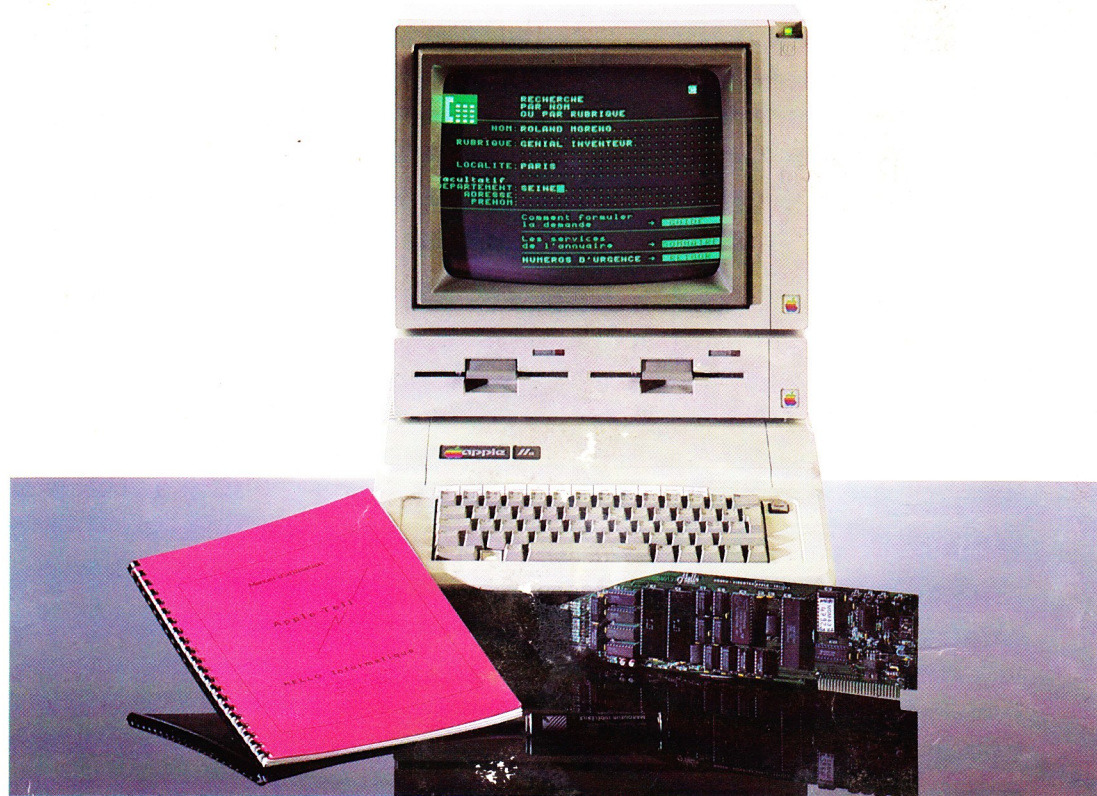

● Apple-Tell c'est :

- ouvrir votre Apple // vers le monde des communications ;
- l'accès à tous les serveurs et banques de données de la planète ;
- la possibilité de connecter votre Apple // sur d'autres ordinateurs — petits, moyens et gros.

Avec Apple-Tell, vous pourrez par exemple :

- Passer directement de chez vous votre commande auprès d'un grand organisme de vente par correspondance et lire les dernières nouvelles des grands quotidiens.
- Sélectionner tous les cinémas et tous les restaurants de votre ville pour les stocker ensuite sur disque et y avoir accès à tout moment à partir d'un logiciel de gestion de fichier.
- Rechercher toutes les adresses correspondant à une profession et faire un mailing automatique pour annoncer vos derniers produits.
- Composer des pages Vidéotex et utiliser votre Apple // en Serveur Vidéotex pour afficher par exemple vos dernières promotions ou votre catalogue de produits.
- Et bien d'autres choses encore...

● Avantages

La Carte Apple-Tell...

- s'installe aisément dans l'un des connecteurs libres de votre Apple II, II+, ou IIe, ce qui vous permet de vous connecter au réseau téléphonique national et international et de visualiser vos recherches directement sur votre téléviseur couleur muni d'une prise RVB-Péritel;
- vous offre trois fonctionnalités en une seule carte : Minitel Vidéotex intelligent, Terminal Asynchrone, et Serveur Vidéotex;
- est une solution complète, ne nécessitant ni modem extérieur (celui-ci est inclus dans la carte), ni carte série;
- facilite l'accès aux informations par la prise en charge automatique des tâches répétitives telles que numérotation téléphonique, connexion et dialogue avec le serveur;
- alimente en informations (en provenance des Serveurs Vidéotex toujours plus nombreux) les programmes utilisés quotidiennement sur votre Apple, vous économisant ainsi des temps de recherche et de saisie qui auraient rendu cette tâche fastidieuse voire impossible;
- dispose de caractéristiques intelligentes comme la composition automatique du numéro de téléphone, et la réponse automatique pour la réception et la transmission de données «en différé».

● Voyons-là de plus près

La carte de télécommunications Apple-Tell est une carte modem offrant les trois possibilités suivantes :

- émulation de Terminal Minitel Vidéotex;
- utilisation de l'Apple en tant que Serveur Vidéotex;
- émulation de Terminal ASCII Asynchrone (Modem intégré).

En Terminal ASCII Asynchrone, la Carte Apple-Tell permet de dialoguer avec un nombre varié d'ordinateurs à des vitesses de 300 bauds (full-duplex), 600 bauds (half-duplex), et 1 200 bauds (half-duplex). En Emulation Terminal Minitel Vidéotex ou en Serveur Vidéotex, la Carte Apple-Tell transmet et reçoit en 1 200/75 bauds et en 75/1 200 bauds. Ce vaste choix de vitesses de communication permet donc à votre Apple II de dialoguer avec des systèmes et des services télématiques de puissance, de taille et de standard de communication très différents.

Outre la composition automatique du numéro de téléphone et la réponse automatique, la Carte Apple-Tell est compatible avec les standards CCITT et BELL, caractéristique unique qui rend accessibles les serveurs nord-américains, y compris par réseau téléphonique commuté.

Grâce à la Carte Apple-Tell et à son logiciel de simulation, l'Emulation Minitel de votre Apple II est totalement compatible en utilisation et en fonctionnement avec le Minitel installé chez les particuliers par les PTT dans le cadre du programme «Terminal-Annuaire». Mais c'est en fait un Minitel enrichi de quatre fonctions que la Carte Apple-Tell offre :

- Recopie d'écran (en mode texte) de l'écran Vidéotex sur l'imprimante connectée à votre Apple II.
- Stockage des pages écran Vidéotex sur disquettes ou disque dur au format Minitel (c'est-à-dire comme elles ont été reçues), ou en mode texte pur (ASCII) pour utilisation avec d'autres logiciels.
- Interfaçage pour utilisation avec les outils classiques de l'Apple II, c'est-à-dire récupération et manipulation de données dans Apple Writer, VisiCalc, Multiplan, ou PFS par exemple, et même dans des applications personnelles de type comptabilité, facturation, stock, etc.
- Automatisation, c'est-à-dire exécution automatique de procédures pré-enregistrées telles que appel téléphonique, orientation Transpac, identification, choix successifs, impression, enregistrement, traitement local, etc.

Les procédures automatiques sont créées par l'utilisateur sans nécessité d'un quelconque langage de programmation : Apple-Tell est doté d'un mode «Apprentissage», pendant lequel le système observe et enregistre tout le dialogue entre l'utilisateur et la base de données serveur. Un nom et un caractère d'appel sont ensuite donnés par l'utilisateur à la procédure ainsi créée. Ce caractère suffit alors pour déclencher le déroulement complet de la procédure. C'est ensuite un programme d'application (tel qu'Apple Writer) qui exploitera les enregistrements réalisés au cours du dialogue avec le centre serveur. Quelques exemples d'utilisations : gestion de trésorerie, vidéo-banque, mise à jour automatique de références, création de fichiers d'adresses triées, etc. La liste des utilisations possibles ne s'arrête pas là ; elle n'est en fait limitée que par votre imagination. La Carte Apple-Tell transforme aussi votre Apple // en Serveur Vidéotex, c'est-à-dire la fonction inverse de l'Emulation Minitel. Ce sont des logiciels spécifiques qui transforment votre Apple // muni de sa Carte Apple-Tell en serveur consultable à partir d'un Minitel (ou d'un autre Apple // muni d'une carte Apple-Tell). Ces logiciels permettent d'une part l'édition et la composition de pages Vidéotex et d'autre part l'émulation Serveur. En effet, la génération vidéo au format Télétel disponible sur la carte permet d'utiliser votre Apple // comme outil de composition et d'édition de pages Vidéotex, en mode texte (alphanumérique) et en mode graphique (alpha-mosaïque). Les outils nécessaires sont le programme spécifique Protex, outil de composition de pages type Minitel permettant leur transmission vers des centres serveurs distants, un Joystick // ou //e, une Souris //e, ou un crayon optique par exemple. S.V.A. quant à lui est un ensemble logiciel permettant la création d'un serveur (par arborescence ou par recherche de mots-clés) ainsi que la création des pages à servir.

En fonctionnement Modem classique (mode terminal asynchrone) la Carte Apple-Tell supporte des logiciels de communication du type Calvados, outil multi-usages de dialogue avec le Service Calvados, diffusé par l'American College in Paris (messagerie, envoi et réception de fichiers, connexion automatique, etc.); Télépom, système permettant de consulter à distance un Apple // via un Minitel (l'écran et le clavier du Minitel permettent de commander votre Apple // dans l'intégralité de ses fonctions et de ses ressources : disquettes, disque dur éventuel, imprimante, programmes d'application, fichiers, etc.); ou encore le célèbre logiciel ASCII Express, outil général de télécommunications ASCII, incluant un très puissant langage d'interrogation automatique de bases de données.

● Configuration du système

Pour utiliser la Carte Apple-Tell, il vous faudra :

- un ordinateur Apple //48K, // + 48K, ou //e 64K ;
- un téléviseur (ou un moniteur couleur) muni d'une prise RVB-Péritel ;
- un Monitor // ou un écran de visualisation compatible (option) ;
- un lecteur de disquette Apple Disk // avec contrôleur (et un second lecteur Disk //, ou un double lecteur Duodisk en option) ;
- une imprimante Apple matricielle Imagewriter, ou à Marguerite et sa carte d'interface Super Série Apple (option) ;
- une Carte Apple-Tell et son logiciel d'Emulation Minitel.

● Spécifications techniques

Format des données transmises

Asynchrone, 7 ou 8 bits de données, 1 ou 2 bits de stop, parité paire, impaire ou absente, mode de transmission/réception half ou full duplex.

Vitesse de transmission

300 bauds full duplex (avis CCITT V 21),

300 bauds full duplex (avis BELL 103),

600 bauds full duplex (avis CCITT V 23)

1 200 bauds half duplex mode 1 et 2 (avis CCITT V 23) avec canal de retour 75 bauds,

1 200 bauds half duplex (avis BELL 202) avec canal de retour 5 bauds.

Mode de fonctionnement

appel automatique ou manuel, réponse automatique.

Connecteurs

double câble vidéo noir et blanc, câble vidéo couleur avec prise RVB-Péritel, et câble téléphonique avec prise «gigogne».

Contrôle audio

possibilité de connecter un amplificateur téléphonique.

● L'ensemble Carte Apple-Tell

N° de commande : F2TEL01

Avec votre Carte Apple-Tell, vous recevrez :

- la Carte Apple-Tell ;
- une disquette logiciel Emulation Minitel ;
- une disquette logiciel de Démonstration de l'Emulation Minitel ;
- le Manuel d'Installation et d'Utilisation de la Carte Apple-Tell et de son logiciel ;
- un double câble moniteur vidéo noir et blanc, un câble vidéo couleur avec prise RVB-Péritel, et un câble téléphonique de jonction avec prise «gigogne» ;
- une bande aide-mémoire autocollante pour les touches du Minitel (Guide, Sommaire, Suite, Retour, etc) ;
- une liste des principaux numéros d'appel (par réseau commuté ou par point d'accès Transpac) ;
- un exemplaire de l'Annuaire Officiel des Services Télétel.

Apple, le logo Apple, Imagewriter, Duodisk, Disk II, Monitor II, Apple Writer sont des marques déposées d'Apple Computer, Inc.

Service Calvados est une marque déposée de l'American College in Paris.

ASCH Express est une marque déposée de Southwestern Data Systems.

VisiCalc est une marque déposée de VisiCorp, Inc.

Multiplan est une marque déposée de Microsoft, Inc.

PFS est une marque déposée de Software Publishing, Inc.

Les spécifications des produits peuvent être modifiées sans préavis.



OUR

Apple-Tell

Emulateur de Terminal Videotex Minitel.

par Roland Moreno, Frédéric Lévy, François Grieu et Alain Maréchal.

Sommaire

<u>Présentation</u>	p. 3
<u>Introduction</u>	p. 4
Comment utiliser ce manuel ?	p. 4
Présentation d'Apple-Tell et du modem	p. 4
Configuration nécessaire	p. 5
Installation de la carte	p. 5
<u>Démonstration</u> : Cours des devises	p. 9

CHAPITRE 1 : Apprentissage du programme Apple-Tell p. 11

1.1 Démarrage	p. 11
1.2 Première leçon : En local	p. 11
- l'indicateur d'état	p. 11
- l'écran	p. 12
- le clavier	p. 12
- les menus d'Apple-Tell	p. 13
- l'éditeur d'Apple-Tell	p. 14
- la fin du programme	p. 15
- les modes Minitel et Apple-Tell	p. 16
- la touche escape	p. 16
1.3 Deuxième leçon : Premières connexions	p. 17
- appel manuel du serveur	p. 17
- appel automatique du serveur	p. 19
1.4 Troisième leçon : enregistrer, relire et imprimer	p. 21
- enregistrement d'un écran sur disquette	p. 22
- chargement d'un écran à partir de la disquette	p. 22
- impression d'une page	p. 23
1.5 Quatrième leçon : Procédures	p. 24
- exécution d'une Procédure enregistrée	p. 24
- création de Procédures	p. 25
- le mode apprentissage	p. 25
- les pauses de temporisation	p. 28
- l'édition	p. 28
- exemples de Procédures	p. 31

CHAPITRE 2 : Manuel de référence d'Apple-Tell	p. 31
2.1 Le mode Minitel	p. 32
2.2 Le mode Apple-Tell	p. 33
2.3 L'indicateur d'état	p. 33
2.4 L'éditeur d'Apple-Tell	p. 33
2.4 Les fonctions d'enrichissement	p. 35
- Touches d'appel de fonction	p. 35
- Assistance	p. 35
- Numérotation automatique	p. 36
- Préambule téléphonique	p. 37
- Création d'une Procédure	p. 37
- Edition d'une Procédure	p. 38
- Exécution d'une Procédure	p. 39
- Chargement d'un écran	p. 40
- Enregistrement d'un écran	p. 41
- Enregistrement du texte d'un écran	p. 41
- Envoi d'un fichier texte	p. 42
- Catalogue de la disquette	p. 43
- Effacement d'un enregistrement	p. 43
- Exécution d'une commande DOS	p. 44
- Impression d'une page	p. 44
- Changement du connecteur (slot) de l'imprimante	p. 45
- Changement du setup de l'imprimante	p. 45

CHAPITRE 3 : Le modem	p. 47
3.1 Spécifications techniques	p. 47
3.2 Terminal clavier	p. 47

ANNEXES

PRESENTATION

Le début de l'implantation des terminaux Minitel s'accompagne d'une explosion des services offerts à leurs utilisateurs. Tous les jours, de nouveaux serveurs, de l'annuaire électronique au microserveur de quartier, proposent des applications originales accroissant continuellement les dimensions de ce prodigieux gisement d'information.

En offrant à l'Apple les outils permettant de puiser dans ce gisement, le logiciel Apple-Tell décuple ses possibilités d'applications. Dépassant la simple consultation, Apple-Tell extrait les informations choisies et les rend accessibles directement à Apple-Writer et Basic ou à vos propres programmes d'application, indirectement à Visicalc, PFS...

Un exemple concret : Yves LEDUC, transitaire au Port Autonome Du Havre, a besoin de connaître chaque jour les arrivées des navires dont il assure le débarquement et les expéditions aux importateurs. Lorsqu'il arrive à son bureau, Apple-Tell a déjà consulté automatiquement le serveur du Port Autonome, enregistré en fichier, puis imprimé les mouvements portuaires du jour. Apple-Tell a également enregistré auprès du serveur du Crédit Agricole les cours des devises indispensables pour le dédouanement des marchandises, imprimé les lettres envoyées à sa messagerie électronique par ses clients armateurs, affréteurs et transporteurs. Par ailleurs, les dernières opérations relevées sur le compte en banque de la société ayant été insérées automatiquement dans le logiciel de gestion de son entreprise, il peut immédiatement décider des priorités financières du jour.

L'exemple précédent illustre parfaitement le double objectif d'Apple-Tell:

- faciliter l'accès aux informations utiles par la prise en charge des tâches répétitives (numérotation, connexion et dialogue avec le serveur),
- alimenter avec les informations recueillies les programmes utilisés quotidiennement sur Apple.

Introduction

Comment utiliser ce manuel

Dans cette introduction, vous trouverez une démonstration commentée de l'application se trouvant sur la disquette **DEMO** dont le but est de vous donner un premier contact ^{UR} concret avec Apple-Tell.

Le premier chapitre est constitué de quatre leçons vous permettent d'apprendre à maîtriser progressivement les possibilités d'Apple-Tell. Ces leçons sont volontairement très détaillées pour s'adapter aux utilisateurs n'ayant pas la pratique du Minitel.

Le deuxième chapitre constitue le manuel de référence donnant la liste complète de toutes les fonctions disponibles sur Apple-Tell avec leurs spécifications détaillées.

Le troisième chapitre décrit le modem et la manière de l'utiliser pour transformer l'Apple en Terminal Clavier sans fonctions intelligentes.

Nous vous conseillons de réaliser effectivement les expériences proposées dans les leçons d'apprentissage puis de les adapter à vos propres applications.

Présentation d'Apple-Tell et du modem

Apple-Tell est un système d'émulation de terminal personnel Minitel, conçu pour l'Apple //e, totalement compatible Apple][, et comprend :

- une carte à double fonction : télécommunications, Videotex
- une disquette supportant le logiciel Apple-Tell
- une bande aide-mémoire fixée au-dessus du clavier
- un guide d'utilisation

La carte comprend cinq modules principaux: un modem à cinq vitesses (voir chapitre 3), une interface réseau, un générateur Videotex, une interface video et un firmware.

Le logiciel assure deux fonctions principales, l'émulation Minitel et l'enrichissement Minitel, ainsi que d'autres fonctions diverses.

- L'émulation Minitel : toutes les caractéristiques du Minitel Téléc sont respectées par l'Apple une fois la disquette chargée. En particulier la totalité des touches de fonctions sont affectées à la rangée supérieure du clavier.

- L'enrichissement Minitel : Il inclut la numérotation automatique, l'enregistrement sur disquette de pages Videotex et leur restitution sur l'écran, la copie sur papier et l'enregistrement sur disquette des textes visualisés ainsi que l'utilisation de Procédures cataloguées.

-Les fonctions diverses comprennent l'accès aux ordres DOS et au catalogue des fichiers (programmes, pages Videotex et bibliothèques de Procédures) et la configuration de l'imprimante.

Configuration nécessaire

Pour utiliser Apple-Tell vous devez disposer de la configuration minimale suivante :

- un Apple //e, Apple][+ (48K) ou Apple][(48K)
- un écran de visualisation
- un lecteur de disquettes
- une carte Apple-Tell

Pour profiter pleinement des possibilités offertes par Apple-Tell, vous pouvez ajouter à cette configuration :

- une imprimante et sa carte d'interface
- un téléviseur ou un moniteur couleur muni d'une prise Péritel
- un amplificateur téléphonique

La présente version d'Apple-Tell fonctionnant en mode QWERTY, les utilisateurs d'Apple //e doivent positionner le commutateur situé sous le clavier en mode QWERTY.

Par ailleurs, n'oubliez pas qu'une prise téléphonique doit se trouver à portée de l'Apple.

Installation de la carte

- 1 : ETEINDRE l'Apple
- 2 : Vérifier que l'Apple est éteint
- 3 : Enlever le couvercle de l'Apple
- 4 : Choisir le connecteur (slot) dans lequel vous allez installer la carte, par exemple le connecteur numéro 4.
Remarque : la carte peut être installée dans tout connecteur libre, à l'exception du connecteur 3 de l'Apple //e et du connecteur Ø de l'Apple][.
- 5 : Enlever les cabochons des ouvertures placées au dos de l'Apple //e à droite du connecteur choisi, puis y introduire les trois câbles par leur extrémité à connecter sur la carte (schéma "câbles")
- 6 : Connecter les câbles de liaison à la carte (voir schémas) :
 - le câble video (prise 5 contacts)
 - le câble téléphone (prise 3 contacts)
 - le câble Péritel (si vous possédez une télévision couleur)

UR:

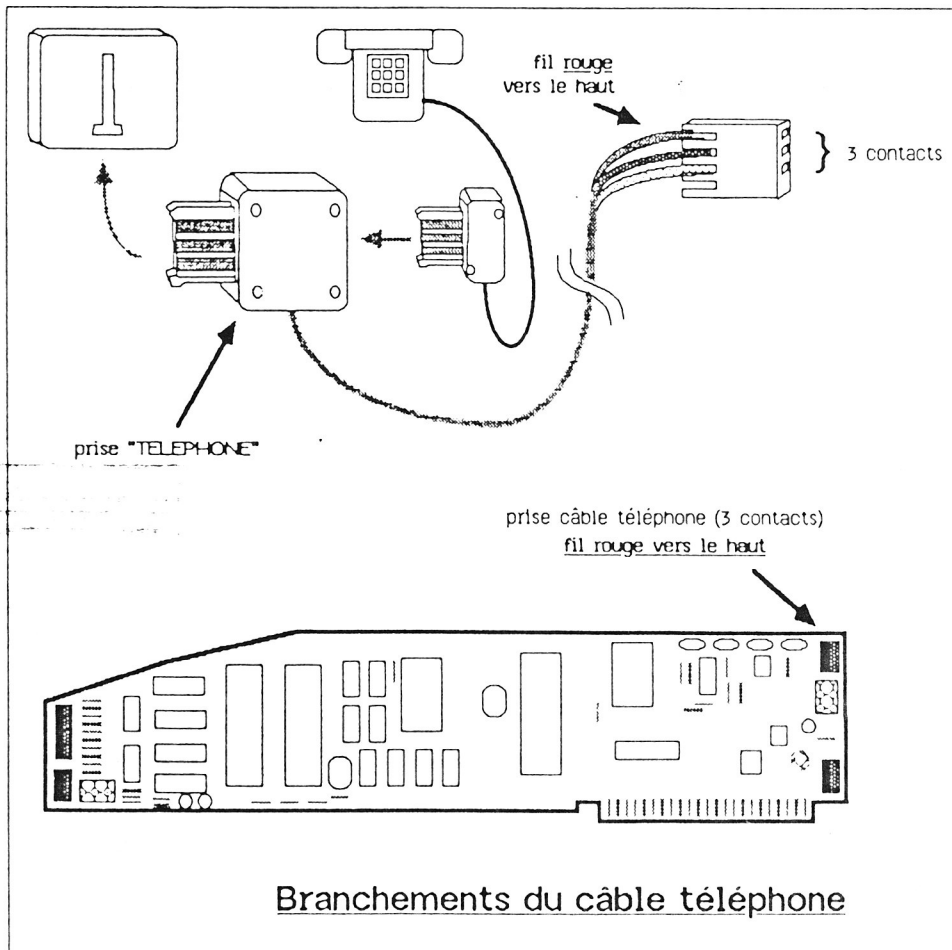
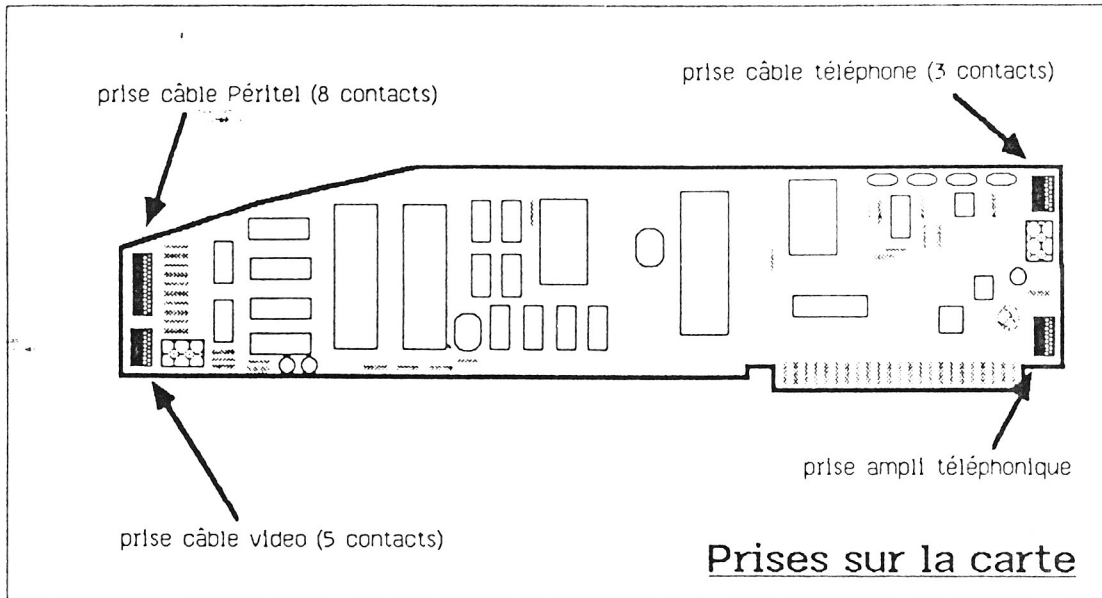

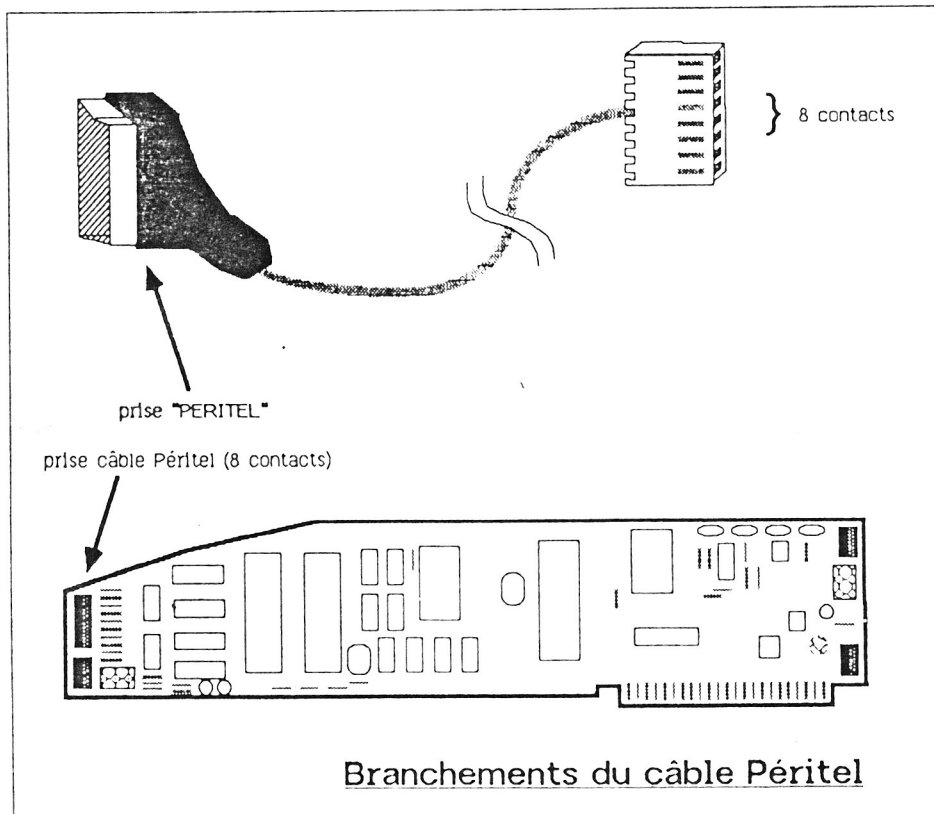
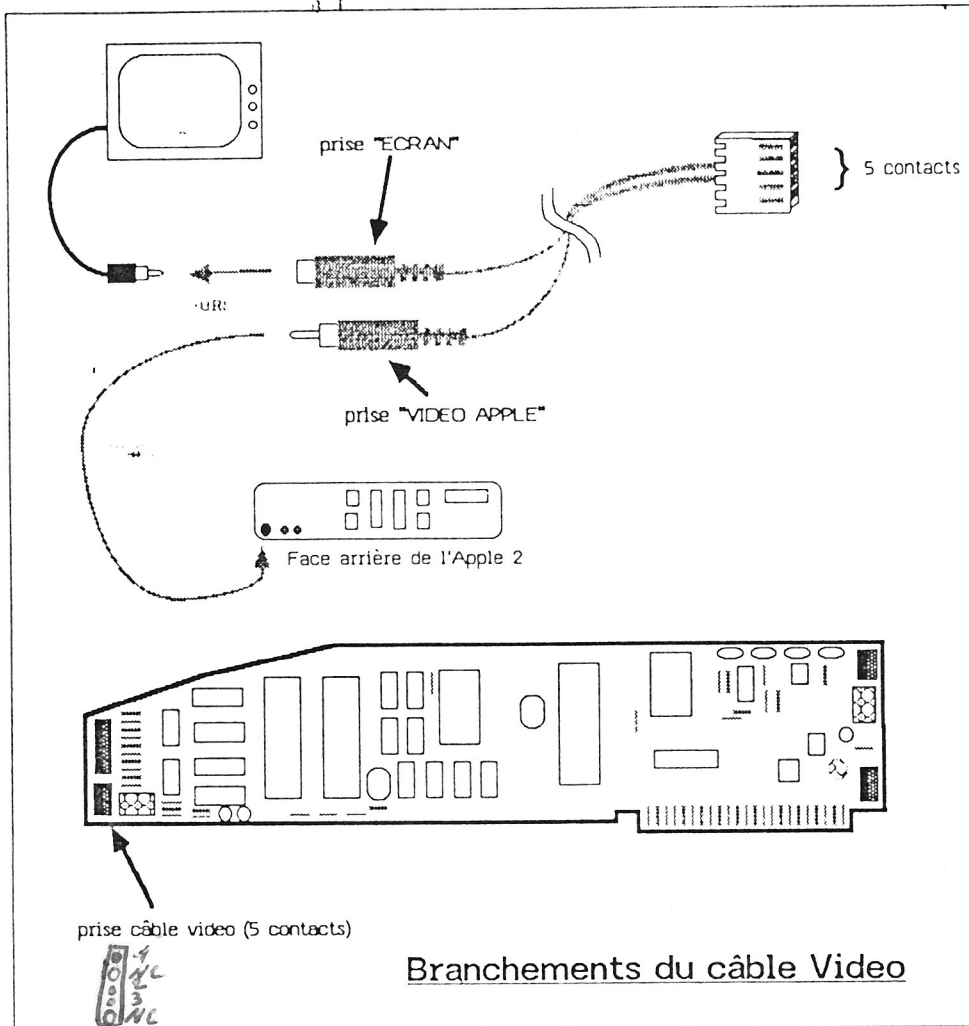

- 7 : **Assurez vous que les prises sont parfaitement connectées**, en particulier qu'elles ne sont pas décalées par rapport aux broches.
- 8 : Installer la carte Apple-Tell dans le connecteur choisi
- 9 : Brancher la prise "TELEPHONE" :
Retirer de la prise murale le câble provenant de votre combiné
Brancher le sur la prise "TELEPHONE"
Brancher la prise "TELEPHONE" sur la prise murale
- 10 : Débrancher de la sortie video de l'Apple le câble provenant de votre écran et le brancher à la prise "ECRAN"
- 11 : Brancher la prise "VIDEO APPLE" sur la sortie vidéo de l'Apple
- 12 : Eventuellement brancher la prise "PERITEL" sur votre téléviseur
- 13 : Vérifier que tous les branchements sont corrects.
- 14 : Reposer le couvercle de l'Apple.
- 15 : mettre en marche votre Apple, **SI LE DEMARRAGE NE S'EFFECTUE PAS, ETEINDRE IMMEDIATEMENT L'APPLE** et vérifier toutes les connexions.

Vous pouvez alors utiliser normalement votre Apple.

ATTENTION : Avant toute manipulation de la carte Apple-Tell, assurez-vous que tous les appareils sont éteints et ensuite débranchez les prises "PERITEL" et "TELEPHONE". Vous pouvez alors retirer la carte de son connecteur.

DEMONSTRATION : COURS DES DEVISES

Avant de commencer les travaux pratiques, nous vous proposons de suivre une démonstration des possibilités d'Apple-Tell sur une application réelle qui réalise les opérations suivantes:

- l'appel automatique d'un serveur du Crédit Agricole
- l'aiguillage vers le menu "CHANGE"
- le relevé du cours des devises
- leur enregistrement sur disquette
- le lancement du programme Basic "SUIVI COTATION"

Pour lancer cette démonstration, assurez vous tout d'abord que :

- votre Apple est éteint et qu'il est correctement connecté au lecteur de disquette et à l'imprimante (pour l'Apple //e, l'interrupteur clavier doit être en mode QWERTY),
- la carte de télécommunications est installée et reliée à l'écran et à une prise téléphonique (éventuellement à un téléviseur couleur par la prise péritel).

Lancez la démonstration de la manière suivante :

- introduisez la disquette **DEMO** dans le lecteur de disquette
- fermez la porte du lecteur
- mettez sous tension l'écran et éventuellement l'imprimante
- mettez sous tension l'Apple

Le programme se charge et vous voyez alors se dérouler les opérations suivantes:

- composition automatique du numéro d'appel du serveur
- connexion à la base de données du Crédit Agricole
- le cheminement dans la base de données jusqu'à l'écran "CHANGE" (fig. 1.1)
- la sauvegarde sur disquette des cours des devises
- la déconnexion

- le lancement du programme Basic "SUIVI COTATION"

Ce programme a pour but d'enregistrer quotidiennement les cours en francs français de huit devises et d'en tracer les courbes d'évolution. Pour cette démonstration les courbes commencent le 9 octobre et nous avons relevé les cours jusqu'au 31 octobre.

Le programme "SUIVI COTATION" réalise les opérations suivantes:

- Ajout aux cours précédents des cours qui viennent d'être relevés automatiquement par Apple-Tell
- affichage des cours du jour
- tracé à l'écran des courbes d'évolution de chacune des devises avec impression sur papier (fig 1.2).

La démonstration précédente a été réalisée avec les outils standards d'Apple-Tell que vous allez apprendre à utiliser dans le chapitre suivant et qui vous permettront de réaliser des applications spécifiques aux bases de données que vous consultez habituellement.

C

CHANGE

UR:

BILLETTS

DE BANQUE

LE 09/03/84

	ACHAT	VENTE
FRANC BELGE(100)	14,00	15,10
DOLLAR US	7,67	8,07
DEUTSCHE MARK	2,94	3,14
PESETAS (100)	5,00	5,60
LIVRE STERLING	11,30	12,10
LIRE (1000)	4,55	5,15
FLORIN HOL	2,59	2,79
FRANC SUISSE	3,60	3,81

PAGE SUIVANTE TOUCHE "SUITE"

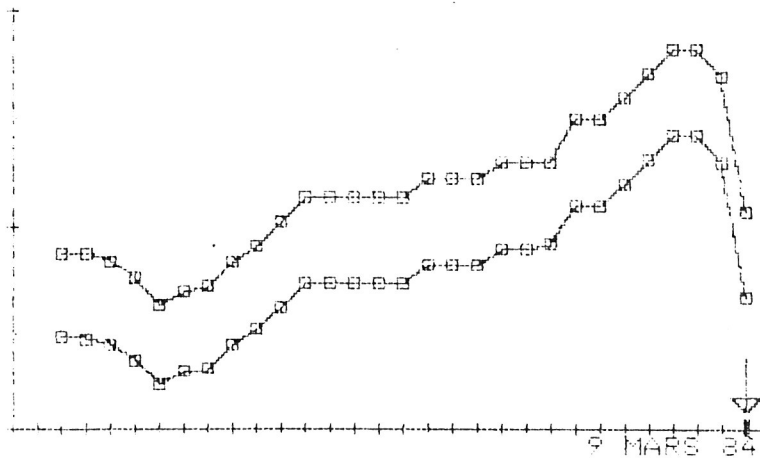

DOLLAR US

VENTE : 8.07
ACHAT : 7.67

CHAPITRE 1 : Apprentissage du programme

Les leçons de ce chapitre ont pour but de vous familiariser avec le Minitel émulé par le programme Apple-Tell sur votre Apple, par des manipulations concrètes. Celles-ci vous amèneront à composer des numéros de téléphone et à communiquer avec des bases de données et risquent donc de vous faire rencontrer des incidents tels qu'occupation de ligne, indisponibilité du serveur et autres aléas pouvant être décelés à l'aide d'un amplificateur téléphonique.

Si un tel incident se produit, nous vous conseillons de
renouveler ultérieurement votre appel,
renouveler ultérieurement votre appel...
renouveler ultérieurement votre appel...

1.1 DEMARRAGE

La mise en marche du programme Apple-Tell est simple.

Assurez vous tout d'abord que :

- votre Apple est éteint et qu'il est correctement connecté au lecteur de disquette et éventuellement à l'imprimante (pour l'Apple //e, le commutateur situé sous le clavier doit être en mode QWERTY),
- la carte de télécommunications est installée, reliée à l'écran et à une prise téléphonique, éventuellement à un téléviseur couleur par la prise péritel.

Lancez le programme de la manière suivante :

- introduisez la disquette Apple-Tell dans le lecteur de disquette
- fermez la porte du lecteur
- mettez sous tension l'écran et éventuellement l'imprimante
- mettez sous tension l'Apple

Le programme se charge alors, et lorsque la lettre **F** apparaît en haut et à droite de l'écran, vous êtes prêt à découvrir Apple-Tell.

1.2 PREMIERE LECON : EN LOCAL

Au cours de cette première leçon, nous n'allons établir aucune communication avec le monde extérieur.

L'indicateur d'état

Aussitôt après la mise en marche du programme, une lettre **F** s'affiche sur fond blanc en haut et à droite de l'écran. Elle indique que l'Apple n'a pas décroché la ligne téléphonique et qu'il n'est donc connecté à aucun serveur.

A tout moment, vous pouvez contrôler l'état d'Apple-Tell grâce aux caractères affichés dans l'indicateur d'état, sur la droite de la ligne supérieure de l'écran.

F

UR: (écran 1.2.1)

L'écran

La carte Apple-Tell produit un format d'affichage identique à celui de l'écran du Minitel qui comporte 24 lignes de 40 caractères avec une ligne supplémentaire en haut de l'écran : la rangée de service.

Les caractères tapés au clavier s'affichent sur l'écran. Tapez par exemple le message suivant :

BIENVENUE SUR APPLE-TELL !

Attention! Votre Apple se comporte maintenant comme un Minitel, et vous ne disposez donc plus de toutes les facilités d'édition à l'écran disponibles normalement.

Le clavier

Le clavier du Minitel (fig 1.1) permet l'affichage des lettres de l'alphabet, majuscules et minuscules, des lettres accentuées, des chiffres et de signes typographiques divers. Il comporte également dix touches spéciales appelées "touches de fonctions", telles que les touches "CONNEXION-FIN", "LOUPE" ou "GUIDE".

Ces possibilités se retrouvent intégralement sur le clavier de l'Apple //e et de l'Apple][.

Cas particuliers :

-minuscules sur l'Apple][: - pour obtenir une minuscule, taper sur la touche escape ('ESC') suivie de la lettre correspondante.

- pour bloquer le clavier en minuscules, ou pour le débloquent, taper sur la touche **escape** ('Esc') puis sur la touche 'Ø' (chiffre zéro).

-lettres accentuées sur Apple II+ et Apple //e : comme sur un Minitel, elle s'obtiennent en utilisant les touches de fonction (voir annexe).

-touches de fonction

Ces touches n'existant pas sur l'Apple, vous utiliserez les touches de la rangée supérieure du clavier : pour obtenir une fonction, il suffit d'appuyer sur la touche escape (**Esc**), puis sur la touche correspondant à la fonction voulue, indiquée par la bande aide-mémoire fixée au-dessus du clavier (fig1.2).

Esc COMMANDES	CONNEXION FIN	annulation	correction	répétition	loupe	sonnaire	guide	retour	suite	blocage minuscules	numérotation téléphone
------------------	------------------	------------	------------	------------	-------	----------	-------	--------	-------	-----------------------	---------------------------

ESC	1	2	3	4	5	6	7	8	9	0	-
-----	---	---	---	---	---	---	---	---	---	---	---

Essayons par exemple la touche 'CONNEXION-FIN' ('Esc 1') :

tapez sur la touche 'Esc' et relâchez-la : aussitôt une lettre E s'affiche à droite du F dans l'indicateur d'état, en haut et à droite de l'écran. Ce E vous indique que vous avez enfoncé une fois la touche 'Esc'.

UR:

A diagram of a terminal screen. At the top, there is a horizontal line. Below it, the letters 'F' and 'E' are displayed side-by-side. A vertical line descends from the right side of the 'E', and a horizontal line extends from the top of the 'E' to the right, forming a partial frame around the text.

(écran 1.2.2)

tapez à présent sur la touche '1'

Le message suivant apparaît sur l'écran :

Pas de porteuse : raccrochage.

Ce message apparaîtra chaque fois que l'Apple essaiera de se connecter sans succès à un serveur. La touche **CONNEXION-FIN** provoque une tentative de connexion, or ici le numéro de téléphone n'a même pas été composé !

A noter :

- La touche "ENVOI" du Minitel correspond sur le clavier de l'Apple à la touche "RETURN".
- La touche "CORRECTION" (obtenue par 'Esc 3') est également accessible en frappant simplement sur la touche 'flèche-à-gauche' ou sur la touche 'Del'.
- La touche "SUITE" (obtenue par 'Esc 9') est également accessible avec la touche 'flèche-en-bas'.
- La touche "RETOUR" (obtenue par 'Esc 8') est également accessible avec la touche 'flèche-en-haut'.

Les menus d'Apple-Tell

Apple-Tell ne se contente pas d'émuler un Minitel, il l'enrichit de nombreuses possibilités auxquelles vous accédez par l'intermédiaire de **deux** menus. Pour afficher le menu principal :

tapez sur la touche **Esc**

La lettre **E** s'affiche dans l'indicateur d'état.

tapez de nouveau sur la touche **Esc**

Le menu principal s'affiche:

```
Apple Tell (F)
1
-----
1 Charger un ecran
2 Enregistrer un ecran
3 Enregistrer le texte d'un ecran
4 Envoyer un fichier texte
-----
PROCEDURES
5 Commencer l'apprentissage
6 Editer une Procedure
7 Lancer une Procedure
-----
8 Assistance
9 Fin du programme
-----
Selection : N# ou ^ou ou <espace>
Menus : < ou >. Arret : <Esc>.
-----
Quel est le nom de l'enregistrement ?
>
```

Vous remarquez la présence de parenthèses dans l'indicateur d'état.

Pour sélectionner les différentes options proposées dans ce menu utilisez la barre d'espace ou la touche correspondant au numéro de l'option choisie ou bien encore, sur l'Apple //e, les touches '**flèche-en-haut**' et '**flèche-en-bas**'.

Exemple : tapez sur la touche '8'

L'écran "Assistance" apparaît.

tapez sur une touche quelconque du clavier

Vous revenez au menu principal.

Utilisez les touches '**flèche-à-droite**' et '**flèche-à-gauche**' pour passer du menu principal au menu secondaire ou vice-versa.

Les différentes options seront détaillées dans les leçons suivantes.

Pour quitter les menus Apple-Tell :

tapez sur la touche **Esc**

L'éditeur d'Apple-Tell

Il sera utilisé pour écrire la plupart des réponses que vous devrez fournir au programme Apple-Tell.

Pour vous familiariser à l'utilisation de ses commandes principales vous allez charger l'écran (une image ou page Videotex) enregistré sur la disquette sous le nom "POMPE A EAU" :

tapez deux fois sur la touche **Esc**

Le menu principal s'affiche.

Puisque l'option **1 Charger un écran** est sélectionnée, il ne vous reste qu'à écrire le nom de l'enregistrement en réponse à la question qui vous est posée en bas de l'écran:

tapez sur la touche '**P**'

La lettre **P** s'affiche,
le curseur s'anime,
le mot "Insertion" s'affiche sur la rangée de service.

Tous les caractères que vous taperez seront donc écrits en insertion. Pour corriger d'éventuelles erreurs vous utiliserez:

- Les touches '**flèche-à-droite**' et '**flèche-à-gauche**' pour déplacer le curseur sur la ligne,
- les touches '**Ctrl D**' (et '**Del**' sur l'Apple //e) pour effacer le caractère précédant le curseur,

Une fois que vous avez tapé correctement le nom "POMPE A EAU",

tapez sur la touche **ENVOI**

Une page Videotex représentant une coupe de pompe à eau s'affiche.

Remarques : - Pour abandonner l'édition et annuler la commande en cours, tapez deux fois de suite sur la touche **escape**, puis confirmez votre demande en tapant sur la touche '**O**' (pour "Oui").

- L'ensemble des commandes de l'éditeur d'Apple-Tell est détaillé dans le chapitre 2.

La fin du programme

Pour quitter le logiciel Apple-Tell, sélectionnez l'option du menu principal **9 Fin du programme** :

tapez sur la touche '**9**'

Sauvegarde des paramètres (préambule, setup...) définis par l'utilisateur
Demande de confirmation

Si vous ne voulez pas quitter Apple-Tell mais revenir au menu :

tapez sur la touche **escape**

Si vous voulez quitter Apple-Tell :

tapez sur la touche '**ENVOI**'

Vous revenez alors en Basic; pour relancer le logiciel Apple-Tell,

- sur un Apple //e : faites '**Ctrl**' '**Pomme ouverte**' '**Reset**'
- sur un Apple][: éteignez puis rallumez l'Apple.

Les modes Minitel et Apple-Tell

L'émulation Minitel consiste à recréer sur l'Apple toutes les possibilités du Terminal Minitel, c'est à dire à le mettre en "mode Minitel".

Lorsque vous appelez le menu ou l'une des fonctions Apple-Tell, vous mettez alors votre Apple en "mode Apple-Tell" caractérisé par la présence de parenthèses dans l'indicateur d'état.

(F)

(écran 1.2.3)

La touche escape

Cette touche joue un rôle primordial dans les manipulations du logiciel Apple-Tell. Elle permet de se sortir à coup sûr de toute situation désespérée par des pressions répétées sur cette touche.

Dans tous les cas elle permet au moins de revenir au menu principal ou encore d'interrompre une opération automatique en cours d'exécution.

Les fonctions dans lesquelles intervient la touche **escape** sont résumées ci-dessous :

- dédoublement du clavier, **en mode Minitel**, permettant d'obtenir les fonctions du Minitel à partir des touches de la rangée supérieure du clavier et les minuscules (pour l'Apple [[])

- accès, **en mode Minitel**, aux menus d'Apple-Tell et à diverses fonctions Apple-Tell (numérotation téléphone, lancement d'une Procédure...),

- abandon des menus Apple-Tell ou interruption d'une opération en cours, **en mode Apple-Tell**.

1.3 DEUXIEME LECON : PREMIERES CONNEXIONS

Vous allez maintenant réaliser vos premières connexions à un serveur, par exemple celui donnant accès à l'annuaire électronique de l'Ille-et-Vilaine.

Afin de limiter le prix de la communication à une unité de base, vous allez d'abord appeler le service Teletel professionnel puis accéder à l'annuaire par le réseau TRANSPAC, dont l'accès ne nécessite aucun abonnement ni formalité de votre part (contrairement à ce que fait en général penser une légende tenace).

Appel manuel du serveur

L'Apple est en mode Minitel :



F

(écran 1.2.4)

Décrochez le combiné et composez sur le cadran de votre téléphone le numéro suivant :

- 613 91 55 en Ile de France
- 16 36 13 91 55 dans les autres régions.

Vous entendez la sonnerie d'appel habituelle. Dès que celle-ci est remplacée par une tonalité aiguë, appelée "porteuse", procédez à la connexion en utilisant **CONNEXION-FIN** :

tapez sur la touche '**Esc**'

La lettre **E** s'affiche dans l'indicateur d'état.

tapez sur la touche '**l**'

La lettre **C** (Connexion) remplace la lettre **F** (Fin) dans l'indicateur d'état.

L'écran Teletel professionnel s'affiche.

Vous pouvez raccrocher le combiné et taper sur le clavier de l'Apple le code d'accès à l'annuaire d'Ille-et-Vilaine:

tapez : *135000161

tapez sur la touche '**ENVOI**' (touche RETURN)

La grille de recherche dans l'annuaire s'affiche (fig 1.3.2).

UR:	C
RECHERCHE PAR NOM ou RUBRIQUE	

NOM:.....	
.....	
RUBRIQUE:.....	
.....	
LOCALITE:.....	
.....	
facultatif	
PRENOM:.....	
.....	
ADRESSE:.....	

Comment formuler la demande	> GUIDE

Les services de l'annuaire	> SOMMAIRE

NUMEROS D'URGENCE	> RETOUR

ANNUAIRE ILLE-ET-VILAINE	

Vous allez maintenant rechercher le numéro de téléphone de votre ami rennais LE BIHAN puis l'adresse d'une crêperie à Saint-Malo. Ceci vous familiarisera avec l'utilisation des touches de fonction.

Pour connaître la marche à suivre :

tapez sur '**GUIDE**' ('Esc 7')

La grille de recherche qui s'affiche est suivie d'indications sur l'effet des touches de fonctions. En les utilisant, vérifiez la présence de la lettre E dans l'indicateur d'état avant de taper la commande.

En face de "NOM :"

tapez : LE BIHAN
puis **tapez** deux fois sur '**SUITE**' ('Esc 9' ou 'flèche-en-bas')

En face de "LOCALITE :"

tapez : RENNES
puis **tapez** sur '**ENVOI**' (la touche RETURN)

Vous n'avez plus maintenant qu'à noter le numéro de téléphone de "votre" LE BIHAN.

3 1
Mais vous avez pu faire une fausse manoeuvre, par exemple en appuyant sur la touche 'ENVOI' après avoir tapé le nom. Dans ce cas, il suffit de suivre les indications qui vous sont données sur l'écran. Si vous vous perdez dans le labyrinthe de l'annuaire, utilisez la Procédure d'urgence :

tapez une seule fois sur 'CONNEXION-FIN'

L'écran Teletel professionnel s'affichera de nouveau.

Il ne vous reste plus maintenant qu'à rechercher une crêperie à Saint-Malo pour y inviter votre ami.

Pour effectuer une nouvelle recherche :

tapez sur 'ANNULATION' ('Esc 2')

Puis en face de "RUBRIQUE :"

tapez : CREPERIES

tapez sur 'SUITE' ('Esc 9' ou 'flèche-en-bas')

Et suivez le guide...

Appel automatique du serveur

Apple-Tell peut composer automatiquement le numéro de téléphone qui est dans ce cas tapé au clavier de l'Apple au lieu de celui du téléphone. Commençons par mettre fin à la connexion :

tapez deux fois de suite sur 'CONNEXION-FIN' ('Esc 1' deux fois)

La lettre F dans l'indicateur d'état vous indique que la communication téléphonique est interrompue.

Pour entrer le numéro au clavier :

tapez sur 'NUMEROTATION TELEPHONE' ('Esc -' ou 'Esc :')

Le message "Numéro à composer :" vous invite à taper le numéro d'appel du serveur :

Si vous disposez d'une ligne directe:

tapez : 6139155 en Ile de France

ou 16.36139155 dans les autres régions.

Si vous ne disposez pas d'une ligne directe, vous devez taper au clavier le préambule téléphonique suivi du numéro de téléphone:

Exemple: si vous devez composer le 5 pour obtenir la tonalité:

tapez : 5.6139155 en Ile de France

ou 5.16.36139155 dans les autres régions.

puis **tapez sur la touche 'ENVOI'**

Remarque: comme vous le constatez les chiffres composant le numéro de téléphone (y compris l'indicatif) sont juxtaposés. En revanche, le préambule et le préfixe (interurbain ou étranger) sont suivis d'un point correspondant à une temporisation d'environ deux secondes et permettant l'établissement de la tonalité. Si l'établissement de cette tonalité nécessite un temps supérieur à deux secondes, il suffit de rajouter le nombre de points nécessaires.

Exemple: ^{UR} .5...16..36139155

La séquence ci-dessus provoque:

- une temporisation de deux secondes après le décrochage pour l'établissement de la tonalité intérieure,
- la composition du 5,
- une temporisation de six secondes pour l'établissement de la tonalité extérieure,
- la composition du 16,
- une temporisation de quatre secondes pour l'établissement de la tonalité interurbaine,
- la composition du numéro de l'abonné.

Après la pression sur la touche '**ENVOI**', Apple-Tell prend en charge toutes les opérations de connexion :

- décrochage
- composition du numéro
- identification de la porteuse
- connexion

Comme précédemment, une fois la connexion établie, l'écran Teletel professionnel vous invite à taper le code d'accès du centre serveur demandé.

N'hésitez pas à laisser Apple-Tell composer vos numéros d'appel, c'est si facile ! (nous verrons bientôt que vous pouvez lui en faire faire beaucoup plus...)

1.4 TROISIEME LECON : Enregistrer, relire et imprimer.

Lorsque les informations auxquelles vous accédez ne se résument plus à un numéro de téléphone ou à une adresse, il est indispensable de pouvoir les imprimer ou les sauvegarder pour un traitement ultérieur.

C'est le cas des ^{OR}taux de change des principales monnaies; pour l'obtenir, appelons le serveur du Crédit Agricole du Nord:

tapez sur 'NUMEROTATION TELEPHONE' ('Esc -')

Puis tapez le numéro sous la forme suivante:

tapez : 308055 dans la zone d'indicatif 20 (Région de Lille)
ou : 16..20308055 dans les autres régions.

tapez sur la touche 'ENVOI'

Le sommaire du crédit agricole s'affiche alors :

```

C
CREDIT
AGRICOLE
DU NORD

si vous etes client
.1.composez votre numero de compte ,
  enfoncez la touche "ENVOI"
.2.composez votre code secret ,
  enfoncez la touche "ENVOI"

si vous n'etes pas encore client
enfoncez simplement la touche " ENVOI "

COMPTE:*****

#####

```

tapez sur la touche 'ENVOI'

Un second sommaire s'affiche,

tapez : 33
puis tapez sur la touche 'ENVOI'

Les taux de change s'affichent :

CHANGE			
BILLET			
DE BANQUE			
UR:			
LE 08/03/84			
	ACHAT	VENTE	
FRANC BELGE(100)	13,90	15,00	
DOLLAR US	7,62	8,02	
DEUTSCHE MARK	2,94	3,14	
PESETAS (100)	5,00	5,60	
LIVRE STERLING	11,40	12,20	
LIRE (1000)	4,55	5,15	
FLORIN HOL	2,59	2,79	
FRANC SUISSE	3,60	3,81	

PAGE SUIVANTE TOUCHE "SUITE"

Pour manipuler cet écran, faisons appel au menu principal d'Apple-Tell :

tapez deux fois sur la touche '**Esc**'

Le menu principal d'Apple-Tell apparaît.

Enregistrement d'un écran sur disquette

Pour sélectionner l'option **2 Enregistrer un écran**, positionnez la barre lumineuse sur la ligne 2 à l'aide des touches '**flèche-en-haut**', '**flèche-en-bas**' ou de la barre d'espacement.

tapez : **CHANGE**

puis tapez sur la touche '**ENVOI**'

L'écran est alors enregistré sur la disquette sous le nom "CHANGE".

Pour taper "CHANGE", vous avez utilisé l'éditeur d'Apple-Tell. Si son fonctionnement ne vous est pas encore familier, reportez-vous à la première leçon.

Chargement d'un écran à partir de la disquette

Tout en restant connecté au serveur, vous pouvez afficher un écran préalablement enregistré, par exemple la carte de l'Australie.

Il suffit de sélectionner l'option du menu **1 Charger un écran**, puis :

tapez : **AUSTRALIE**

et tapez sur la touche '**ENVOI**'.

La carte de l'Australie apparaît sur l'écran en se substituant à la dernière image reçue.

2.5 QUATRIEME LECON : LES PROCEDURES

La composition des numéros et l'appel automatique facilitent l'accès à un serveur mais n'épargnent pas le dialogue parfois fastidieux nécessaire pour accéder à l'information recherchée. Apple-Tell peut apprendre ce dialogue et le 'réciter' à votre demande.

UR:

Exécution d'une Procédure enregistrée

Toutes les opérations permettant d'accéder à la page "taux de change", de l'appel téléphonique à l'impression, ont été enregistrées dans la Procédure que vous allez utiliser.

Pour lancer une Procédure, appelez le menu principal Apple-Tell et sélectionnez l'option **7 Lancer une Procédure** puis,

tapez sur la touche '**ENVOI**'

La liste des Procédures s'affiche, suivie du message "**Quelle Procédure voulez-vous ?**". Chaque nom de procédure est précédé de sa touche d'appel.

Choisissez la Procédure "**TAUX**" :

tapez sur la touche '**T**'

La signification des lignes de caractères qui s'affichent sera expliquée ultérieurement.

Pour confirmer votre choix, répondez Oui à la question "**Voulez-vous cette Procédure (O/N) ?**" :

tapez sur la touche '**O**' (pour "Oui")

Dès le lancement de la Procédure, la lettre P s'affiche dans l'indicateur d'état.

Vous voyez ensuite défiler à l'écran la numérotation automatique, puis les différentes pages du dialogue avec le serveur dans lequel Apple-Tell répète fidèlement les réponses enregistrées dans la Procédure et qui sont celles que vous aviez données manuellement dans la leçon précédente.

- La disparition de la lettre P dans l'indicateur d'état indique la fin de la Procédure. Le dialogue manuel avec le serveur reprend alors normalement :

par exemple, **tapez** sur '**SOMMAIRE**'

puis **tapez** deux fois sur '**CONNEXION-FIN**'

Maintenant, vous allez apprendre à créer des Procédures.

Vous pouvez reprendre le dialogue avec le serveur au point où vous l'aviez suspendu lorsque vous aviez demandé l'affichage du menu :

tapez sur 'RETOUR' ('Esc 8' ou 'flèche-en-haut')

Le sommaire du Crédit Agricole apparaît.

Pour mettre fin à l'connexion :

tapez deux fois sur 'CONNEXION-FIN'

Votre Apple n'est plus connecté au serveur, mais grâce à l'enregistrement effectué vous disposez des informations reçues et vous pouvez les utiliser de nouveau pour les consulter, les imprimer ou les traiter dans un programme d'application.

Pour charger l'enregistrement des taux de change :

tapez deux fois sur la touche 'Esc' pour revenir au menu principal

tapez : CHANGE

tapez sur la touche 'ENVOI'

L'écran "CHANGE" du Crédit Agricole apparaît.

Impression d'une page

Apple-Tell vous donne la possibilité d'imprimer le texte contenu dans un écran Videotex.

Vous devez au préalable préciser dans quel connecteur (slot) se trouve la carte de liaison avec l'imprimante en appelant le deuxième menu Apple-Tell.

tapez deux fois sur la touche escape

tapez sur la touche 'flèche-à-droite'

La ligne 5 vous indique le numéro du slot actuellement assigné (si vous n'avez pas d'imprimante, il est prudent de le mettre à \emptyset).

Pour changer le numéro du connecteur, sélectionnez l'option **5 Changer le slot** en tapant sur la touche '5'.

tapez le nouveau numéro (habituellement : 1)
puis **tapez** sur la touche **ENVOI**

Pour imprimer, sélectionnez l'option **4 Imprimer la page**.

puis tapez sur **ENVOI**

La page s'imprime puis le menu réapparaît.

Dans la leçon suivante, nous allons voir comment Apple-Tell peut automatiser les opérations que nous venons d'accomplir.

Création de Procédures

Une Procédure peut s'écrire en mode "Apprentissage" ou en mode "Edition". Le mode Apprentissage est la manière la plus naturelle de créer une nouvelle Procédure en réalisant effectivement toutes les opérations à enregistrer, le mode Edition étant principalement utilisé pour modifier ou compléter une Procédure existante.

Le mode Apprentissage

Revenons à notre première expérience de recherche dans l'annuaire électronique pour en faire une Procédure.

Pour vous mettre en mode Apprentissage, appelez le menu principal :

tapez deux fois sur la touche '**Esc**'

Choisissez l'option **5 Commencer l'apprentissage** .

tapez sur la touche '**ENVOI**'

Vous revenez alors en mode Minitel, la lettre **A** à coté du **F** dans l'indicateur d'état indiquant que le mode Apprentissage est actif.

FA

(écran 1.2.5)

Il suffit ensuite de suivre le cheminement nécessaire pour accéder à l'information souhaitée, comme vous l'avez fait précédemment. L'ensemble des opérations effectuées constituera la Procédure.

Commençons par appeler le serveur :

tapez sur '**NUMEROTATION-TELEPHONE**' ('**Esc -**' ou '**Esc :**')

Si vous disposez d'une ligne directe:

tapez : **6139155** en Ile de France

ou **16.36139155** dans les autres régions.

Si vous ne disposez pas d'une ligne directe, vous devez taper au clavier le préambule téléphonique suivi du numéro de téléphone.

puis **tapez** sur la touche '**ENVOI**'

Dès l'apparition, dans l'indicateur d'état, de la lettre **C** indiquant que la connexion est établie avec le serveur, vous remarquez l'affichage dans la rangée de service de la lettre **P** suivie d'un nombre qui s'incrémente : le compteur de pauses (cf. § suivant : les pauses de temporisation).

P02 C A

(écran 1.2.6)

UR:

Quelques instants plus tard, l'écran Teletel professionnel vous invite à taper le code d'accès du centre serveur demandé.

tapez : *135000161
puis **tapez** sur la touche '**ENVOI**'

La grille de recherche de l'annuaire électronique s'affiche.

Pour cette première expérience, nous allons arrêter ici la Procédure. Pour cela, rappelons le menu principal :

tapez deux fois sur la touche '**Esc**'

Puis sélectionnez et validez l'option **5 Arrêter l'apprentissage** dans le menu principal.

Apparaissent sur l'écran :

- la liste des Procédures existantes
- la Procédure entrée
- la question : "**A quelle touche voulez-vous assigner cette Procédure ?**"

Pour choisir cette touche décidez d'abord du nom de la Procédure et prenez, par exemple, la première lettre du nom. Dans le cas présent :

tapez sur la touche '**A**'

Apple-Tell vous demande alors le nom de la Procédure :

tapez : ANNUAIRE
puis **tapez** sur la touche '**ENVOI**'

La Procédure est alors enregistrée sur la disquette, et le menu d'Apple-Tell réapparaît sur l'écran.

Vérifions que la Procédure a été enregistrée correctement, en sélectionnant l'option **7 Lancer une Procédure** :

tapez sur la touche '**7**'

La liste des Procédures s'affiche suivie de la question "**Quelle Procédure voulez-vous?**",

répondez, en tapant sur la touche '**A**'

La Procédure s'affiche, suivie de la question "**Voulez-vous cette Procédure (O/N) ?**" à laquelle vous ne répondez pas pour l'instant.

La suite de caractères^{3 4} constituant la Procédure ANNUAIRE est de la forme suivante:

[-6139155MPPPP*135000161M en Ile de France,

[-16.36139155MPPPP*135000161M dans les autres régions.

(Les caractères imprimés ici en gras apparaissent en noir sur fond blanc sur l'écran)

Il est possible que dans la suite des caractères s'affichant sur votre écran soient disséminées un certain nombre de lettres P .

Voyons d'abord la signification de certains de ces éléments.

- [** : correspond à la touche **escape**
- M** : correspond à la touche **'ENVOI'**
- P** : correspond à la pause de temporisation.

La Procédure se lit de la manière suivante :

- [-** : la touche **'NUMEROTATION TELEPHONE'** ('Esc -')
- 6139155** : le numéro de téléphone demandé (en Ile de France)
- M** : la touche **'ENVOI'**
- PPPP** : ces pauses de temporisation permettront à l'Apple, lors de l'exécution de la Procédure, d'attendre la fin de l'affichage de l'écran Teletel avant d'envoyer au serveur le code d'accès. Chacune de ces pauses correspond à environ quatre secondes d'attente.
- *135000161** : le code d'accès de l'annuaire électronique.
- M** : la touche **'ENVOI'**

Avant de lancer cette Procédure, il faut d'abord mettre fin à la connexion en cours, et donc abandonner le lancement des Procédures et quitter les menus d'Apple-Tell :

tapez deux fois sur la touche **'Esc'**

Vous revenez alors en mode Minitel, devant la page de l'annuaire.

tapez deux fois sur **'CONNEXION-FIN'** ('Esc I' deux fois)

Pour lancer la Procédure ANNUAIRE, appelez le menu Apple-Tell et sélectionnez l'option **7 Lancer une Procédure** :

tapez deux fois sur la touche **'Esc'**
puis **tapez** sur la touche **'7'**

La liste des Procédures s'affiche suivie de la question
"Quelle Procédure voulez-vous ?",

répondez, en tapant sur la touche **'A'**

Vous pouvez maintenant lancer l'exécution de la Procédure en tapant sur la touche 'O' (pour "Oui") ou sur la touche 'ENVOI'.

Vous voyez alors Apple-Tell réaliser tout seul les opérations que vous venez de lui apprendre, jusqu'à l'affichage de la page de recherche d'un abonné. La disparition de la lettre P dans l'indicateur d'état vous indique la fin de l'exécution de la Procédure et vous pouvez alors reprendre le dialogue manuel. Par exemple, pour mettre fin à la connexion :

tapez deux fois sur 'CONNEXION-FIN' ('Esc 1')

Les pauses de temporisation

Dans un dialogue manuel avec un serveur, il est souvent indispensable d'attendre la fin de l'affichage des écrans avant de taper au clavier la commande ou la réponse correspondante.

Dans le dialogue automatique exécuté par une Procédure, Apple-Tell doit également respecter cette contrainte. C'est pourquoi, lors de l'apprentissage d'une Procédure, un chronomètre est déclenché après toute pression d'une touche au clavier. Le temps ainsi comptabilisé par le compteur dans la rangée de service est enregistré dans la Procédure sous forme de pauses représentées par la lettre P (en noir sur fond blanc). Chacune de ces pauses provoque pendant l'exécution de la Procédure une temporisation d'environ quatre secondes.

Il est parfois nécessaire, pour respecter les spécificités de certains serveurs, d'introduire artificiellement des pauses. Il suffit pour cela d'attendre l'affichage au compteur dans la rangée de service du nombre de pauses souhaitées.

Par précaution, soyez généreux quant au nombre de pauses nécessaire entre chacune de vos interventions : prenez le temps de lire soigneusement chaque écran, de vous croiser les bras pour laisser le temps au compteur de s'incrémenter avant de taper sur le clavier l'ordre suivant. Vous éviterez ainsi les surprises désagréables que pourraient vous réserver d'éventuelles variations (par excès) des temps de réponses des serveurs que vous consultez.

Lors de la création d'une Procédure par apprentissage, des caractères superflus ou des pauses inutiles peuvent s'enregistrer involontairement dans celle-ci. Le paragraphe suivant vous explique comment les supprimer, et plus généralement comment éditer une Procédure.

L'édition

Elle permet de modifier une Procédure existante en manipulant directement les caractères qui la composent. Nous allons l'essayer sur la Procédure ANNUAIRE.

Appelez le menu principal :

tapez deux fois sur la touche 'Esc'

Sélectionnez l'option **6 Editer une Procédure :**

tapez sur la touche '6'

Apple-Tell vous invite à choisir la Procédure à éditer :

tapez sur la touche 'A'

La Procédure ANNUAIRE s'affiche sur l'écran, vous pouvez alors utiliser les fonctions de l'éditeur d'Apple-Tell (cf. manuel de référence) pour lui apporter les modifications souhaitées.

Le caractère [affiché en noir sur fond blanc et représentant la touche **escape** s'écrit directement en tapant sur cette touche.

Les autres caractères affichés en noir sur fond blanc et correspondant à des fonctions (**ENVOI**, pause ...) s'obtiennent de la manière suivante :

- sur l'Apple //e, en maintenant la touche '**pomme ouverte**' enfoncée, tapez sur la lettre souhaitée;

- sur l'Apple][, tapez '**CTRL C**' (le message "**Car. de CONTROLE**" s'affiche dans la rangée de service), tapez sur la ou les lettres souhaitées puis une des flèches de direction pour faire disparaître le message "**Car. de CONTROLE**".

Si vous souhaitez abandonner l'édition et conserver la Procédure sous sa forme initiale, il vous suffit de taper deux fois de suite sur la touche **escape** et de confirmer l'abandon.

Une fois l'édition terminée, pour valider la Procédure sous sa forme modifiée,

tapez sur la touche 'ENVOI'

Vous devez alors répondre à la question : "**Voulez-vous changer la touche ou le nom de la Procédure (O/N) ?**"

- Si vous répondez Non (en tapant sur la touche '**N**' ou sur la touche '**ENVOI**'), la Procédure modifiée est alors assignée à la touche d'appel "**A**" et garde le nom "**ANNUAIRE**".

- Si vous répondez Oui (en tapant sur la touche '**O**'), vous devez alors assigner à cette Procédure une touche et un nom d'appel.

tapez sur la touche 'N' (pour "Non")

La Procédure est alors enregistrée, et vous pouvez immédiatement l'utiliser :

tapez sur la touche '7'

Et lancez la Procédure ANNUAIRE.

Lorsque la grille de l'annuaire s'affiche, vous reprenez le dialogue manuel.

Pour mettre fin à la connexion :

tapez deux fois sur '**CONNEXION-FIN**' ('Esc 1' deux fois).

Exemples de Procédures

Sur la disquette Apple-Tell DEMO vous trouverez quelques exemples de Procédures, notamment :

- TAUX : relevé du cours des devises
- NMPP : Nouvelles Messageries de la Presse Parisienne
- PICARD : Le Courrier Picard
- LA REDOUTE
- 3 SUISSES

Vous retrouvez également la Procédure de démonstration DEMO sur la disquette **APPLE-TELL**, référencée cette fois par la lettre D et que vous pouvez afficher puis lancer manuellement.

CHAPITRE 2 : Manuel de référence

Ce chapitre décrit de façon détaillée toutes les fonctions réalisées par le logiciel Apple-Tell : L'émulation Minitel et l'enrichissement Minitel.

2.1 LE MODE MINITEL

L'émulation Minitel consiste à recréer sur l'Apple toutes les possibilités du Terminal Minitel, à le mettre en "mode Minitel" caractérisé par l'absence de parenthèses dans l'indicateur d'état.

Le clavier

Le clavier du Minitel se décompose en trois parties : le clavier alphabétique, le clavier numérique et le clavier des touches de fonctions.

- le clavier alphabétique et le clavier numérique (fig 2.1).

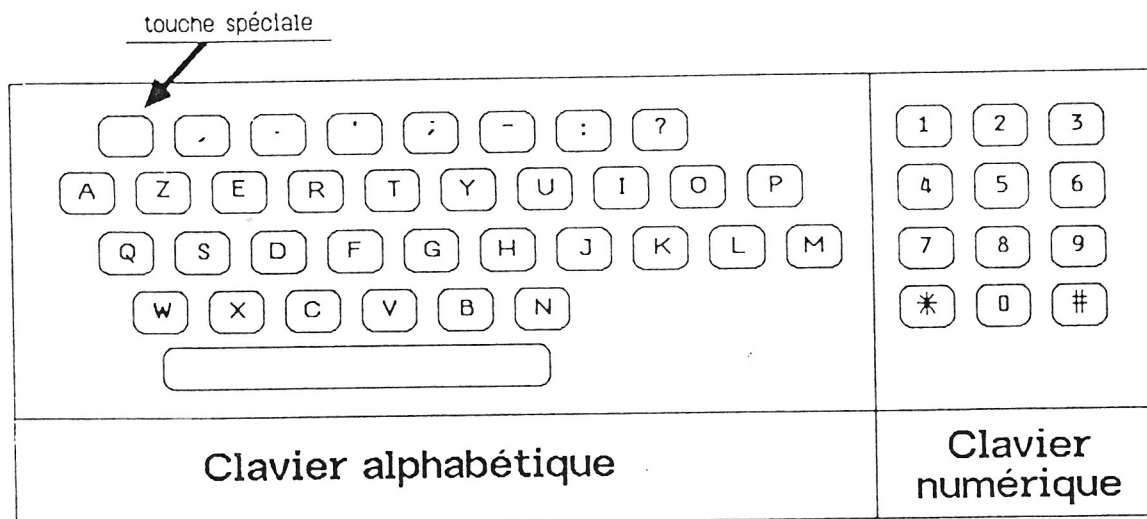

(fig 2.1)

La "touche spéciale" sert à dédoubler le clavier.

Tous les caractères ci-dessus s'obtiennent sur le clavier de l'Apple //e avec les touches correspondantes.

Pour obtenir les minuscules sur l'Apple II+:

- pour taper une minuscule, taper sur la touche escape ('ESC') suivie de la lettre correspondante.
- pour bloquer le clavier en minuscules, ou pour le débloquer, taper sur la touche escape ('ESC') puis sur la touche '0' (chiffre zéro).

- Le clavier des touches de fonctions:

Elles sont au nombre de dix, et servent à obtenir les fonctions correspondant à leur libellé et également à former les lettres accentuées.

Le tableau ci-dessous donne pour ces touches de fonction la correspondance entre le clavier du Minitel et celui de l'Apple.

Touche Minitel	Correspondance sur le clavier de l'Apple
CONNEXION FIN	Esc 1
annulation	Esc 2
correction	Esc 3 ou 'flèche-à-gauche' ou 'Del'
répétition	Esc 4
loupe	Esc 5
sommaire	Esc 6
guide	Esc 7
retour	Esc 8 ou 'flèche-en-haut'
suite	Esc 9 ou 'flèche-en-bas'

(tableau 2.1)

Le tableau ci-dessous donne la marche à suivre pour obtenir une lettre accentuée sur l'Apple //e (voir annexes pour l'Apple []).

accent	Appuyer sur		
aigu /	Esc	Shift 8	la lettre à accentuer
grave `	Esc	Shift 9	la lettre à accentuer
circonflexe ^	Esc	Shift 6	la lettre à accentuer
tréma ..	Esc	Shift 7	la lettre à accentuer

(tableau 2.2 pour l'Apple 2e)

2.2 LE MODE APPLE-TELL

L'enrichissement Minitel désigne l'ensemble des fonctions offertes par l'Apple pour traiter les informations reçues du serveur et ajouter au Minitel des fonctionnalités dont il est dépourvu. Certaines de ces fonctions sont accessibles directement en mode Minitel, d'autres sont appelées par l'intermédiaire d'un menu et nécessitent donc le passage en mode Apple-Tell.

2.3 L'INDICATEUR D'ETAT

Signification des lettres s'affichant dans l'indicateur d'état:

F	:	Fin. Le Minitel est en mode local.
C	:	Connexion. Le Minitel est connecté.
E	:	Escape. La touche escape a été enfoncée.
A	:	Apprentissage. Apple-Tell apprend une Procédure.
P	:	Procédure. Une Procédure est en cours d'exécution.
()	:	Parenthèses. Mode Apple-Tell.

L'indicateur d'état est situé en haut et à droite de l'écran.

2.4 L'EDITEUR D'APPLE-TELL

Il est activé dès que vous tapez une réponse aux questions posées en mode Apple-Tell. Le mode d'écriture (Insertion ou Remplacement) est indiqué dans la rangée de service.

Insertion de caractères

- C'est le mode d'écriture normal, il est activé par tout déplacement ou effacement.

Remplacement de caractères

- Activation : 'Ctrl R' (pour "Remplacement")
- Désactivation : tout déplacement ou effacement

Déplacements du curseur

- Horizontal : 'flèche-à-droite' et 'flèche-à-gauche'
- Vertical,
sur l'Apple //e : 'flèche-en-haut' et 'flèche-en-bas'
sur l'Apple][: 'CTRL K' et 'CTRL J'

- Saut de dix caractères (horizontal ou vertical) : en maintenant la touche '**pomme fermée**' enfoncée, appuyer sur la touche de déplacement.
- Saut en début de ligne : '**Ctrl A**' (pour "DEBUT d'alphabet")
- Saut en fin de ligne : '**Ctrl Z**' (pour "FIN d'alphabet")

Effacement de caractères

- Caractère précédant le curseur : '**Ctrl D**' (pour "Détruire", "Delete") ou '**Del**' (sur l'Apple //e uniquement)
- Tous les caractères compris entre le curseur et la fin du texte : '**Ctrl S**' (pour "Supprimer") suivi d'une confirmation.

Ecriture des caractères spéciaux (noirs sur fond blanc)

- Caractère **escape** ([) : touche '**Esc**'
- Les autres caractères :
sur l'Apple //e, en maintenant la touche '**pomme ouverte**' enfoncée, tapez sur la lettre souhaitée;
- sur l'Apple][, tapez '**CTRL C**' (pour "Contrôle") : le message "**Car. de CONTROLE**" s'affiche dans la rangée de service; tapez sur la ou les lettres souhaitées puis sur une des flèches de direction pour faire disparaître le message "**Car. de CONTROLE**".

Validation de l'édition

- Pour terminer l'édition : taper sur la touche '**ENVOI**'

Abandon de l'édition

- Pour abandonner l'édition : taper deux fois de suite sur la touche '**escape**' puis confirmer l'abandon

2.5 LES FONCTIONS D'ENRICHISSEMENT

a) Touches d'appel de fonction

Elles permettent d'accéder directement sous mode Minitel à des fonctions d'Apple-Tell.

- Accès au menu principal : taper '**Esc Esc**'
- Liste des Procédures : taper '**Esc** barre d'espace'
- Numérotation téléphone : taper '**Esc -**' sur l'Apple //e
taper '**Esc :**' sur l'Apple]]
- Mode minuscule (pour l'Apple]] et l'Apple]] plus) : pour passer en mode minuscule taper '**blocage minuscule**' ('**Esc O**'). Pour le quitter taper à nouveau '**blocage minuscule**' ('**Esc O**').
- Mode rouleau : certaines bases de données exigent la disponibilité sur le terminal du mode rouleau. Pour l'activer, taper '**Ctrl R**' (pour "Rouleau"). Pour le désactiver, taper '**Ctrl V**' (pour "Videotex").
- Lancement d'une application : pour lancer l'exécution d'un programme Basic sous mode Minitel, taper '**Ctrl A**' (pour "Application"). Le programme de la disquette portant le nom APPLICATION sera exécuté.

b) Assistance

Pour obtenir l'affichage des touches de fonctions avec leur signification choisissez dans le menu principal l'option **8 Assistance du menu principal**.

```
( F )  
  
Apple Tell - assistance  
-----  
Esc Esc      : acces au menu principal  
Esc ESPACE  : lancer une procedure  
Esc -       : NUMEROTATION TELEPHONE  
-----  
Ctrl A : lancement d'une Application  
Ctrl I : recopie Imprimante (Tab)  
Ctrl P : introduction d'une Pause  
Ctrl R : activation du mode Rouleau  
Ctrl T : sauver le Texte de l'écran  
Ctrl V : arrêt du mode rouleau  
-----  
  
(Taper sur une touche pour continuer)
```

c) Numérotation automatique

Composition automatique d'un numéro entré au clavier et connexion à un serveur.

Utilisation :

Sous mode Minitel :
- taper, 'Esc -' sur l'Apple //e
taper 'Esc :' sur l'Apple][
Affichage du message : **Numéro à composer :**
- Taper le numéro de téléphone
Composition du numéro
Reconnaissance de la porteuse
Connexion

Sous mode Apple-Tell:
Impossible

Format :

Les chiffres composant le numéro de téléphone sont écrits sans espaces.
Exemple : **6139155**

Si le numéro est précédé d'un préfixe, celui-ci est suivi d'un ou plusieurs points. Chaque point correspond à une pause de temporisation d'environ deux secondes. Le nombre de points est donc déterminé par le temps nécessaire pour obtenir la tonalité.

Exemples :

Appel sur une ligne directe : **16..20308055**
appel du réseau interurbain
attente de quatre secondes pour la tonalité interurbaine.
composition du numéro.

Appel à partir d'un poste relié à un standard : **.1..19...3226709250**
attente de deux secondes pour la tonalité intérieure
appel du réseau commuté par le 1
attente de quatre secondes pour la tonalité extérieure
appel du réseau international
attente de six secondes pour la tonalité internationale
composition du numéro.

incidents éventuels :

Le message "**Pas de porteuse : raccrochage.**" s'affiche dans les cas suivants :
absence de porteuse, absence de réponse, numéro occupé, erreur de numéro.

Dans ce dernier cas, et d'une façon générale si le répétiteur fait entendre une voix, décrochez votre combiné, tapez sur la touche **escape** et excusez-vous auprès de la personne ainsi dérangée.

d) Préambule téléphonique

Cette fonction permet d'enregistrer une fois pour toutes le préambule téléphonique permettant l'accès à la tonalité extérieure. Le préambule s'ajoutera automatiquement aux numéros de téléphone (en tête de ceux-ci), lors des appels au clavier aussi bien que lors de l'exécution d'une Procédure.

Utilisation :

Sous mode Minitel :
Impossible

Sous mode Apple-Tell :
- sélectionner dans le second menu l'option **7 Entrer un préambule téléphonique**
- changer le préambule

Format :

Le format est identique à celui du numéro de téléphone.

e) Création d'une procédure

Création en mode apprentissage et enregistrement d'une Procédure.

Utilisation :

Sous mode Minitel :
Impossible

Sous mode Apple-Tell :
- Sélectionner dans le menu principal l'option **5 Commencer l'apprentissage**
Affichage d'un A (pour "Apprentissage") dans l'indicateur d'état
- Effectuer normalement le dialogue avec le serveur
- Pour arrêter l'enregistrement de la Procédure appeler le menu Apple-Tell et sélectionner l'option **5 Arrêter l'apprentissage**
Affichage de la liste des Procédures
- Taper sur une touche et donner un nom pour la Procédure
Enregistrement de la Procédure sur la disquette

Format :

La touche assignée à une Procédure est une lettre, un chiffre ou un signe typographique.

Incidents éventuels :

Pour arrêter l'apprentissage **sans enregistrer** la Procédure, il suffit de taper sur la touche **escape** après avoir sélectionné dans le menu principal l'option **5 Arrêter l'apprentissage**.

L'accès aux menus et les appels de fonctions par l'intermédiaire des menus ne peuvent être enregistrés dans une Procédure.

f) Edition d'une Procédure

Edition et enregistrement d'une Procédure.

Utilisation :

Sous mode Minitel :
Impossible

Sous mode Apple-Tell:

- Sélectionner dans le menu principal l'option **6 Editer une Procédure**
Affichage de la liste des Procédures
- Taper sur la touche correspondant à la Procédure à éditer
- Editer la Procédure
Affichage de la question : "**Voulez-vous changer la touche ou le nom de la Procédure (O/N) ?**"
- Si vous répondez Non (en tapant sur la touche 'N' ou sur la touche '**ENVOI**'), la Procédure modifiée est alors assignée à la touche d'appel et au nom initiaux.
- Si vous répondez Oui (en tapant sur la touche 'O'), vous devez alors assigner à cette Procédure une touche et un nom d'appel.
Enregistrement de la Procédure sur disquette

Format :

Tous les caractères du clavier peuvent entrer dans l'écriture d'une Procédure.

Ecriture des caractères spéciaux :

Le caractère [s'affiche en noir sur fond blanc et représente la touche **escape**, il s'écrit directement en tapant sur cette touche.

Les autres caractères affichés en noir sur fond blanc correspondent à des fonctions:

- A** : lancement du programme Basic "APPLICATION"
- I** : impression (touche '**Ctrl I**', et '**Tab**' sur l'Apple //e)
- M** : touche '**ENVOI**'
- P** : pause de temporisation
- R** : mise en mode rouleau
- T** : sauvegarde du texte de l'écran
- V** : mise en mode Videotex (arrêt du mode rouleau)

Ils s'obtiennent de la manière suivante :

- sur l'Apple //e, en maintenant la touche '**pomme ouverte**' enfoncée, tapez sur la lettre souhaitée;

- sur l'Apple][, tapez '**CTRL C**' (le message "**Car. de CONTROLE**" s'affiche dans la rangée de service), tapez sur la ou les lettres souhaitées puis sur une des flèches de direction pour faire disparaître le message "**Car. de CONTROLE**".

Utilisations particulières ;

Pour supprimer une Procédure de la liste :

- Procéder comme pour une édition
- supprimer le texte de la Procédure (avec 'Ctrl S' par exemple)
- taper sur 'ENVOI'

Pour changer le nom ou la touche d'appel de la Procédure :

- Demander l'édition de la Procédure
- Valider le texte existant en tapant sur 'ENVOI'
- Répondre oui^u à la question "**Voulez-vous changer la touche ou le nom de la Procédure (O/N) ?**"
- Faire les modifications souhaitées

Incidents éventuels :

Si vous souhaitez abandonner l'édition et conserver la Procédure sous sa forme initiale, il vous suffit de taper deux fois de suite sur la touche **escape** et de confirmer l'abandon.

g) Exécution d'une Procédure

Choix et lancement d'une Procédure existante.

Utilisation :

Sous mode Minitel :

- Taper sur la touche 'Esc' puis sur la barre d'espace
Affichage de la liste des Procédures
- Taper sur la touche correspondant à la Procédure à lancer
- Taper sur 'O' (pour "Oui") ou sur la touche 'ENVOI' pour confirmer
sur 'N' (pour "Non") pour réafficher la liste des Procédures
sur la touche 'Esc' pour arrêter

Sous mode Apple-Tell :

- Sélectionner dans le menu principal l'option **7 Lancer une Procédure**
Affichage de la liste des Procédures
- Taper sur la touche correspondant à la Procédure à lancer
- Taper sur 'O' ou sur la touche 'ENVOI' pour confirmer
sur 'N' pour réafficher la liste des Procédures
sur la touche 'Esc' pour arrêter

Indicateur d'état : un P s'affiche durant l'exécution de la Procédure

Utilisation particulière :

Démarrage automatique d'une Procédure :

Pour créer une Procédure qui s'exécute automatiquement à la mise sous tension de l'Apple, il suffit de l'affecter à la touche 'Ø' (chiffre zéro).

Arrêt d'une Procédure :

Pour arrêter une Procédure avant la fin normale de son exécution, taper sur la touche 'Esc'.

L'utilisateur reprend la main et revient alors :

- en mode Minitel non connecté si l'interruption a eu lieu pendant une numérotation téléphonique,
- en dialogue avec le serveur si la procédure a été interrompue après la connexion.

h) Chargement d'un écran

Chargement et affichage d'un écran Videotex enregistré antérieurement sur disquette.

Utilisation :

Sous mode Minitel :
Impossible

Sous mode Apple-Tell:

- Sélectionner dans le menu principal l'option **1 Charger un écran**
 - Taper le nom de l'écran enregistré sur disquette
- Affichage de l'écran et retour en mode Minitel

Exemple :

A la question **"Quel est le nom de l'enregistrement?"**, répondez en tapant: **"BOURSE"** suivi de la touche **'ENVOI'**.

Format :

Le nom des écrans est précédé sur la disquette du préfixe **"E."** (pour "Ecran"); il n'est pas nécessaire de taper ce préfixe lors d'un chargement ou d'un enregistrement.

Utilisation particulière :

Pour afficher la liste des écrans enregistrés sur la disquette :

- A la question **Quel est le nom de l'enregistrement?**, répondre en tapant un point d'interrogation suivi de la touche **ENVOI**

Le catalogue de la disquette s'affiche; le nom des enregistrements correspondants à des écrans commence par **"E."**.

i) Enregistrement d'un écran

Enregistrement sur disquette de l'écran Videotex affiché. Cet écran pourra être ultérieurement réaffiché par la fonction **1 charger un écran** pour le consulter, l'imprimer ou en extraire le texte ou pour tout autre usage.

Utilisation :

Sous mode Minitel :
Impossible

Sous mode Apple-Tell:

- Sélectionner dans le menu principal l'option **2 Enregistrer un écran**
- Taper le nom sous lequel l'écran sera enregistré sur disquette
Enregistrement de l'écran sur la disquette

Format :

Le nom des écrans est précédé sur la disquette du préfixe "E."; il n'est pas nécessaire de taper ce préfixe lors d'un chargement ou d'un enregistrement.

Utilisation particulière :

Pour afficher la liste des écrans enregistrés sur la disquette :

- A la question **Quel est le nom de l'enregistrement?**, répondre en tapant un point d'interrogation suivi de la touche **ENVOI**
Le catalogue de la disquette s'affiche (le nom des écrans commence par le préfixe "E.").

j) Enregistrement du texte d'un écran

Enregistrement sur disquette du texte de l'écran avec suppression des attributs graphiques. Le fichier texte est créé selon le format standard Apple (DOS 3.3) et peut donc être manipulé par des programmes divers (Basic, traitement de texte...).

Utilisation :

Sous mode Minitel :

- Taper **'Ctrl T'** (pour "Texte")

Enregistrement du texte de l'écran sur la disquette dans un fichier dont le nom est automatiquement créé par Apple-Tell. Les noms de ces fichiers sont de la forme T suivi d'une lettre majuscule (par exemple TA, TB, TC...). Le premier fichier créé après le démarrage du programme portera le nom TA, le suivant TB et ainsi de suite. Il est donc possible de faire cohabiter sur chaque disquette un maximum de 26 fichiers.

Sous mode Apple-Tell:

- Sélectionner dans le menu principal l'option **3 Enregistrer le texte d'un écran**
- Taper le nom du fichier dans lequel le texte de l'écran sera enregistré sur disquette
Enregistrement du texte de l'écran sur la disquette

Utilisation particulière :

- Pour afficher la liste des fichiers enregistrés sur la disquette :
- A la question **Quel est le nom de l'enregistrement?**, répondre en tapant un point d'interrogation suivi de la touche 'ENVOI'
 - Le catalogue de la disquette s'affiche.

k) Envoi d'un fichier texte

Envoi du contenu d'un fichier texte enregistré sur la disquette vers un serveur.

Utilisation :

Sous mode Minitel :
Impossible

Sous mode Apple-Tell:

- Sélectionner dans le menu principal l'option **4 Envoyer un fichier texte**
- Taper le nom du fichier texte à envoyer
Affichage du message "**Le texte est en cours d'envoi...**"
Envoi du texte (à 75 bauds)
Affichage du message "**END OF DATA**", à la fin de l'envoi
- Taper sur une touche quelconque pour revenir en mode Minitel

Utilisation particulière :

- Pour afficher la liste des fichiers enregistrés sur la disquette :
- A la question **Quel est le nom de l'enregistrement?**, répondre en tapant un point d'interrogation suivi de la touche 'ENVOI'
 - Le catalogue de la disquette s'affiche.

1) Catalogue de la disquette

Affichage du catalogue de la disquette (programmes, fichiers, images Videotex, bibliothèques de Procédures).

Utilisation :

Sous mode Minitel :
Impossible

Sous mode Apple-Tell:

- Sélectionner dans le second menu l'option **1 Catalogue**
Affichage du catalogue
- Taper sur la barre d'espacement pour faire défiler le catalogue
- Taper sur une touche quelconque pour revenir au menu Apple-Tell

m) Effacement d'un enregistrement

Effacement d'un enregistrement inscrit sur la disquette après demande de confirmation.

Utilisation :

Sous mode Minitel :
Impossible

Sous mode Apple-Tell:

- Sélectionner dans le second menu l'option **2 Effacer un enregistrement**
- Taper le nom de l'enregistrement à effacer
Demande de confirmation
- Taper 'O' (pour "Oui") ou sur la touche '**ENVOI**' pour confirmer
Effacement de l'enregistrement sur la disquette

Format :

Le nom des écrans est précédé sur la disquette du préfixe "**E.**"; il faut taper ce préfixe lors d'un effacement.

Utilisation particulière :

- Pour afficher la liste des fichiers enregistrés sur la disquette :
- A la question "**Quel est le nom de l'enregistrement ?**", répondre en tapant un point d'interrogation suivi de la touche '**ENVOI**'
 - Le catalogue de la disquette s'affiche.

n) Exécution d'une commande DOS

Exécution d'une commande DOS 3.3 quelconque tapée par l'utilisateur.

Utilisation :

Sous mode Minitel :
Impossible

Sous mode Apple-Tell:

- Sélectionner dans le second menu l'option 3 entrer une commande DOS
 - Taper l'ordre DOS
- Exécution de l'ordre entré.

Exemple :

tapez **LOCK E.AUSTRALIE**

Utilisation particulière :

Attention! Les conséquences de l'utilisation de certains ordres DOS (tels que BLOAD, BRUN, EXEC, DELETE) sont imprévisibles mais peuvent être dommageables au système ou à la disquette.

o) Impression d'une page

Impression du texte de l'écran Videotex sur papier.

Utilisation :

Sous mode Minitel :

- Taper 'Ctrl I' (ou encore sur la touche 'Tab' de l'Apple //e)
- Impression du texte de l'écran.

Sous mode Apple-Tell:

- Sélectionner dans le second menu l'option 4 Imprimer la page
- Impression du texte de l'écran.

p) Changement du connecteur (slot) de l'imprimante

Utilisation :

Sous mode Minitel :
Impossible

Sous mode Apple-Tell:

- Sélectionner dans le second menu l'option **5 Changer le slot**
 - Changer le numéro du slot
 - Taper sur la touche '**ENVOI**'
- Le nouveau slot correspond désormais à l'imprimante.

Utilisation particulière :

Si l'Apple n'est pas connecté à une imprimante ou si vous souhaitez neutraliser l'impression, il faut choisir 0 (zéro) comme numéro de slot.

q) Changement du setup de l'imprimante

Cette option permet de définir les paramètres configurant l'imprimante. Ces paramètres sont entrés sous forme d'une chaîne de caractères ("setup" string) spécifique à l'imprimante utilisée.

Utilisation :

Sous mode Minitel :
Impossible

Sous mode Apple-Tell:

- Sélectionner dans le second menu l'option **6 Entrer le setup**
- Affichage du setup actuel
- Entrer le nouveau setup
- Taper sur la touche '**ENVOI**'

Le nouveau setup sera désormais envoyé à l'imprimante au début de chaque impression

Format :

Tous les caractères peuvent entrer dans l'écriture de la chaîne de caractères.

Ecriture des caractères spéciaux :

Le caractère [s'affiche en noir sur fond blanc et représente la touche **escape**, il s'écrit directement en tapant sur cette touche.

Les autres caractères affichés en noir sur fond blanc correspondent à des caractères de contrôle.

Ils s'obtiennent de la manière suivante :

- sur l'Apple //e, en maintenant la touche 'pomme ouverte' enfoncée, tapez sur la lettre souhaitée;
- sur l'Apple][, tapez 'CTRL C' (le message "Car. de CONTROLE" s'affiche dans la rangée de service), tapez sur la ou les lettres souhaitées puis sur une des flèches de direction pour faire disparaître le message "Car. de CONTROLE".

Exemple : 'Esc Q' pour configurer l'imprimante matricielle Apple ("DMP") en mode petits caractères.

CHAPITRE 3 : Le modem

Ce chapitre donne les spécifications complètes du modem et décrit la manière de l'utiliser afin de transformer l'Apple en Terminal Clavier.

3.1 SPECIFICATIONS TECHNIQUES

Le modem peut fonctionner aux vitesses et selon les modes suivants :

- 300 Bauds full duplex CCITT V.21
- 1200 Bauds half duplex CCITT V.23 Mode 1 et 2 avec canal de retour

- 300 Bauds full duplex BELL 103
- 1200 Bauds half duplex BELL 202 avec canal de retour

3.2 TERMINAL CLAVIER

La carte Apple-Tell comporte un logiciel de communication intégré permettant d'utiliser l'Apple en Terminal Clavier sans chargement d'un logiciel externe (et même en l'absence du DOS).

Pour l'utiliser, à partir du Basic,

taper : I N # suivi du numéro du slot dans lequel se trouve la carte.

Par exemple, **taper : I N # 4** si la carte se trouve dans le slot 4.

Si l'Apple est équipé d'une carte 80 colonnes (en slot 3), il est également possible de taper **P R #** suivi du numéro du slot dans lequel se trouve la carte APPLE-TELL. L'affichage s'effectuera alors en 80 colonnes.

L'Apple affiche l'écran suivant :

APPLE-TELL

<F>RANCAIS 300

<V>IDEOTEX 1200/75

<U>SA 300

<T>ERMINAL OU <S>ERVEUR

ECHO <D>ISTANT OU <L>OCAL

<7> OU <8> BITS DE DONNEES

BIT 8 MIS A 1 <O>/<N>

PARITE <P>AIRE, <I>MPAIRE OU <A>BSENTE

<1> OU <2> BITS D'ARRET

NORMAL: FTD70P

OPTIONS: ?

Les paramètres définis par défaut sont les suivants :

- Français 300 Bauds
- Terminal
- Echo distant
- 7 bits de données
- Parité paire
- 1 bit d'arrêt

(ces caractéristiques sont indiquées sur l'écran par la chaîne "normal" : FTD70P)

Si la transmission que vous voulez effectuer est conforme aux paramètres ci-dessus, **taper sur la touche Return.**

Si vous désirez modifier un ou plusieurs de ces paramètres, il vous suffit de taper les caractères correspondant aux options choisies (ils sont affichés entre crochets). Il est inutile de répéter les paramètres figurant déjà, par défaut, dans les options.

Par exemple, pour communiquer en 1200/75 Bauds et Serveur, sans modifier les autres paramètres (écho distant, 7 bits, parité paire, 1 bit d'arrêt), **taper : VS** suivi de la touche **Return.**

3 i

Signification des messages (*) :

<F>FRANCAIS 300
<V>VIDEOTEX 1200/75
<U>SA 300

Vitesse de communication :

Le mode par défaut est "Français" 300 Bauds, Norme CCITT V21 (Terminologie Conventionnelle : CCITT V.21).

Le mode "Videotex" 1200/75 Bauds correspond à la norme CCITT V23, utilisée dans les systèmes européens de Videotex (T.C. : CCITT V.23).

Le mode "USA" 300 Bauds correspond à la norme nord-américaine BELL 103 (T.C. : BELL 103).

<T>TERMINAL OU <S>SERVEUR

En mode Terminal (mode par défaut), l'Apple vous demandera un numéro de téléphone qu'il composera ensuite (T.C. : Appelant).

En mode Serveur, l'Apple se mettra en attente d'un appel. Il décrochera et enverra une porteuse dès détection d'une sonnerie (T.C. : Appelé).

ECHO <D>DISTANT OU <L>LOCAL

L'écho "distant" est le mode normal de communication.

En écho local tous les caractères frappés au clavier sont affichés sur l'écran. (Mettez-vous en écho local pour communiquer avec une autre carte Apple-Tell.)

**<7> OU <8> BITS DE DONNEES
BIT 8 MIS A 1 <O>/<N>
PARITE <P>PAIRE, <I>IMPAIRE OU <A>ABSENTE
<1> OU <2> BITS D'ARRÊT**

Ces paramètres sont fonction de votre communication. Le mode par défaut est de 7 bits de données, parité paire avec 1 bit d'arrêt.

Les options <O> et <N> (bit 8 mis à un : Oui ou Non) sont sans effet si l'option <7> est sélectionnée.

(*) Ces dénominations, approximatives, ont été choisies en fonction de leurs initiales, celles-ci devant être toutes différentes pour des raisons évidentes.

Annexes :

Touche Minitel	Correspondance sur le clavier de l'Apple
CONNEXION FIN	Esc 1
annulation	Esc 2
correction	Esc 3 ou 'flèche-à-gauche' ou 'Del'
répétition	Esc 4
loupe	Esc 5
sommaire	Esc 6
guide	Esc 7
retour	Esc 8 ou 'flèche-en-haut'
suite	Esc 9 ou 'flèche-en-bas'

(tableau 2.1)

accent	Appuyer sur		
aigu ´	Esc	Shift :	la lettre à accentuer
grave `	Esc	Shift 8	la lettre à accentuer
circonflexe ^	Esc	Shift N	la lettre à accentuer
tréma ¨	Esc	Shift 6	la lettre à accentuer

(tableau 2.2 pour Apple 2 plus)

accent	Appuyer sur		
aigu [´]	Esc	Shift 8	la lettre à accentuer
grave [`]	Esc	Shift 9	la lettre à accentuer
circumflexe ^ˆ	Esc	Shift 6	la lettre à accentuer
tréma [¨]	Esc	Shift 7	la lettre à accentuer

(tableau 2.2 pour l'Apple 2e)

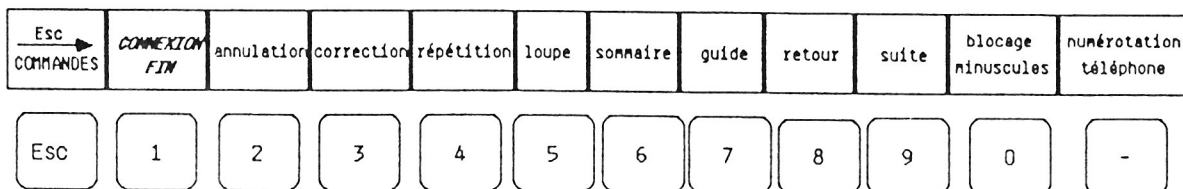
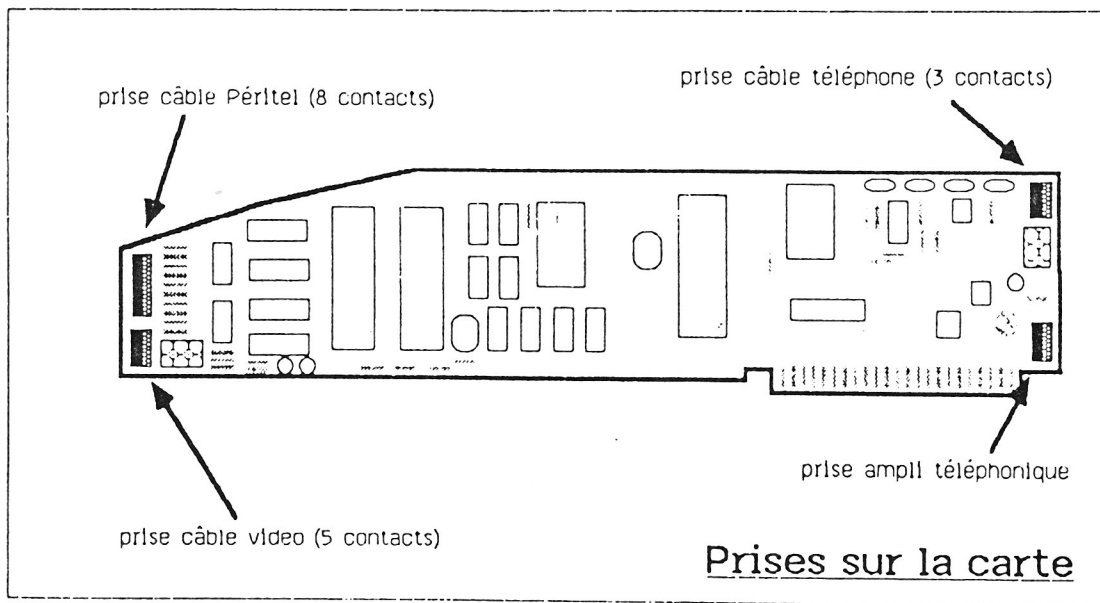
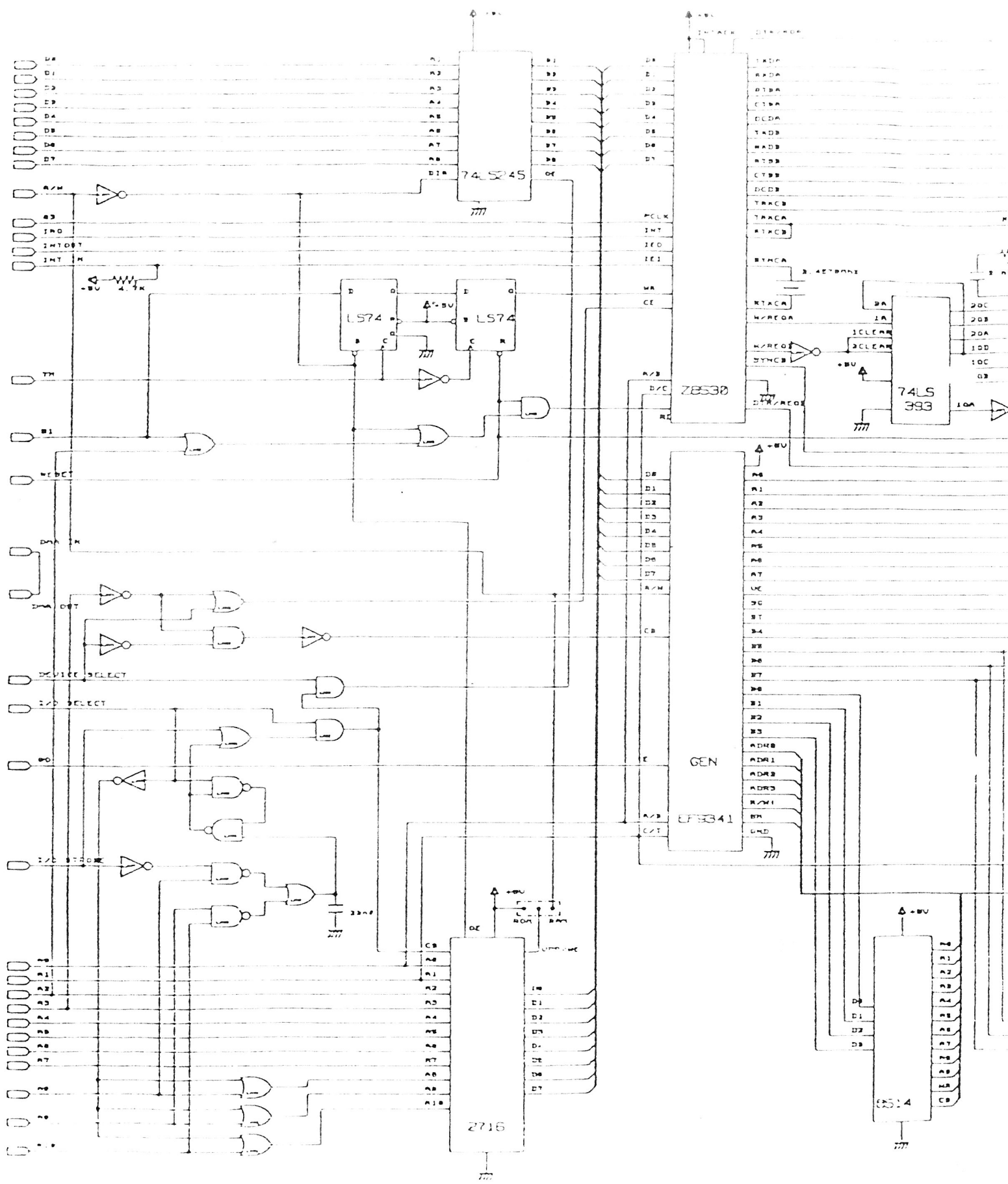
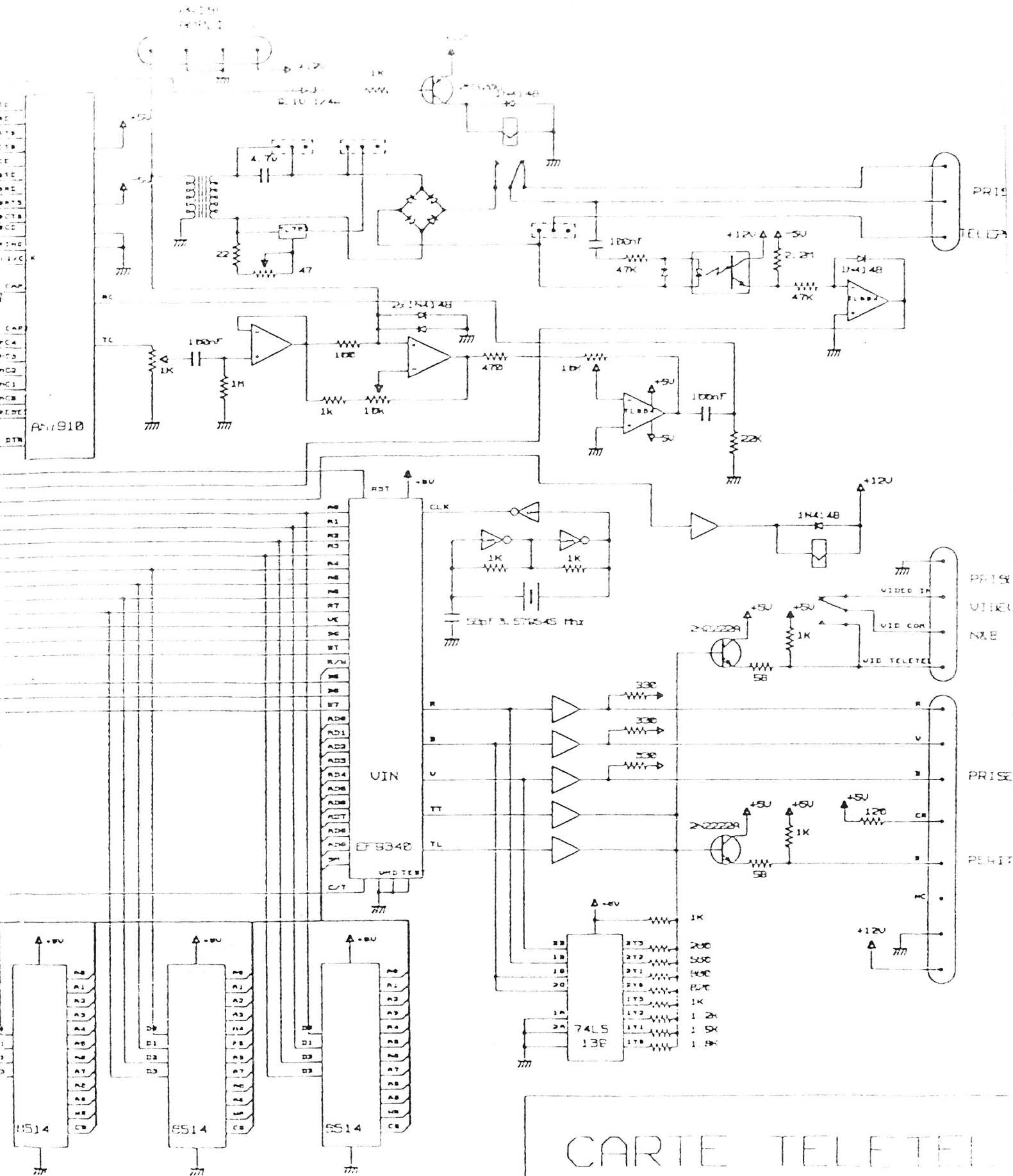

fig. 1.2





CARTE TELETELE

Apple Tell, une carte pour bien communiquer

Alain Mariatte

La location d'un Minitel s'élève à 70 FF par mois, l'acquisition de la carte Apple Tell revient à 7 000 FF ttc. La différence de prix saute aux yeux. Pourtant elle se justifie si l'on compare les services rendus par l'un et l'autre.

La boîte contenant le système Apple Tell est imposante pour une carte : 35 × 28 × 8 cm. Outre ladite carte, elle comprend un manuel (en français) d'une cinquantaine de pages, deux disquettes (l'une de démonstration, uniquement pour la région parisienne, car le numéro de téléphone appelé est sans le préfixe 16, l'autre contenant le logiciel d'exploitation de la carte, un utilitaire, et des enregistrements d'écran venant de différents serveurs Minitel). Sont inclus également les cordons de raccordement à la prise téléphone et aux moniteurs (monochrome et couleurs péritélévision). On trouve enfin une bande autocollante à appliquer en regard de la première rangée de touches du clavier de l'Apple : ESC plus l'une de ces touches donnent accès aux fonctions Minitel ou Apple Tell (en particulier, la composition d'un numéro de téléphone).

La carte proprement dite est un phénomène : 29 cm de long ! Les trois câbles à brancher (téléphone, moniteur monochrome et péritélévision) ne sont pas munis de connecteurs dé-

trompés, mais ils rentrent mal si on les branche à l'envers, et il est alors impossible d'enficher la carte dans un slot disponible (en général, le 4) de l'Apple : les fils coincent des deux côtés ! Hormis cette question du sens de branchement, les différentes connexions sont clairement expliquées dans le manuel.

Pour mettre Apple Tell en marche, c'est très simple : après l'installation, il suffit d'insérer la disquette dans le lecteur et d'allumer (dans l'ordre) le moniteur, l'imprimante (éventuellement), et enfin l'Apple. Précisons tout de suite que si la disquette de démonstration est réservée aux Parisiens, le programme inclus se trouve également sur la disquette contenant le système Apple Tell. Il est alors très facile d'éditer la procédure d'appel pour y insérer le fameux 16. C'est d'ailleurs ce que j'ai fait.

Cette démonstration donne un excellent aperçu de la puissance d'Apple Tell en mode Terminal utilisateur. Il s'agit en effet d'une application qui réalise automatiquement les opérations suivantes : appel du réseau Télé-

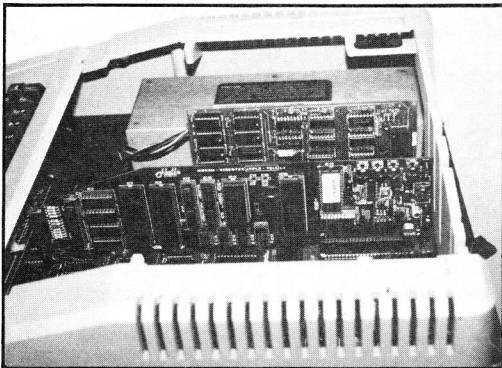

◀ Ci-contre la carte Apple Tell enfichée dans un connecteur de l'Apple 2.
▼ Ci-dessous la carte Apple Tell particulièrement grande.

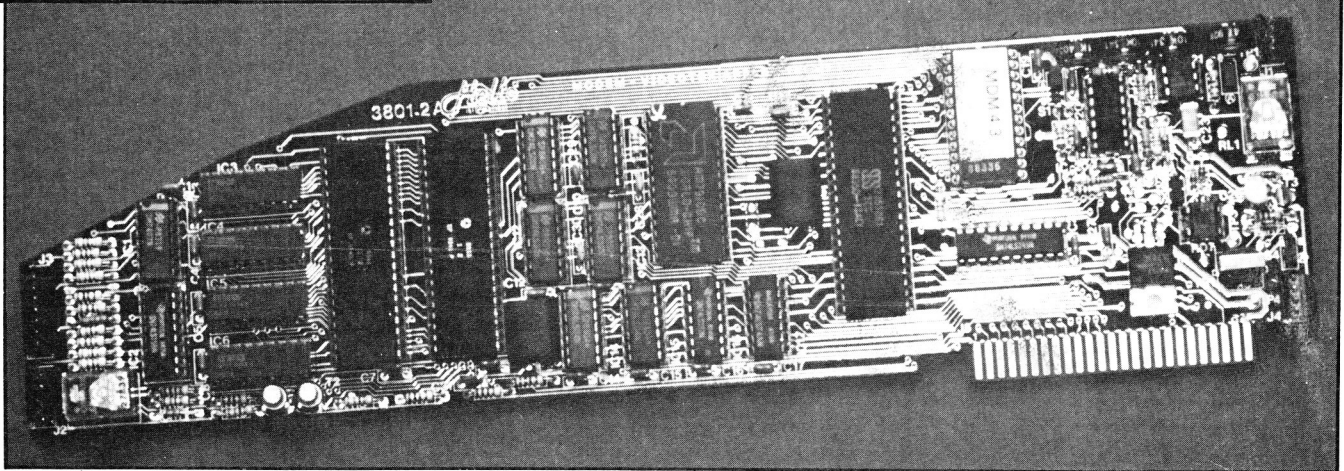

el professionnel, accès à un serveur (ici, le Crédit Agricole), aiguillage dans son menu vers la rubrique *Change*, relevé du cours des principales devises, raccrochage, enregistrement des données sur disquette, transmission de celles-ci à un programme utilisateur qui les traduit à l'écran sous forme de courbes. C'est impressionnant ! Comme on peut en obtenir une copie sur l'imprimante, vous imaginez l'attrait d'une telle utilisation.

Apple Tell,

Minitel :

des objectifs différents

La supériorité d'Apple Tell sur un terminal Minitel apparaît clairement : il est possible d'automatiser toute une série d'actions (cela s'appelle créer une procédure), mais surtout, le système permet de conserver sur disquette les informations reçues (sous forme de « pages » au format Minitel de 24 lignes de 40 caractères), et ces informations sont utilisables par un autre programme comme Visicalc ou celui que vous aurez écrit pour l'occasion. La supériorité d'Apple Tell tient aussi à la couleur, pour peu que vous ayez connecté un moniteur équipé d'une prise péritelévision. A ce propos, il convient de signaler un oubli dans le mode d'emploi : s'il est possible de quitter le mode Apple Tell et d'y revenir, l'image du moniteur couleurs restera fixe après avoir quitté Apple Tell. Ce n'est que sur le moniteur monochrome que vous récupérez le curseur indiquant que vous êtes revenu au niveau Applesoft : en effet, la carte a sa propre mémoire écran pour la couleur ; seule la vidéo monochrome est

commutée sur le signal « normal » de l'Apple ou sur le signal issu de la carte. Le mode utilisateur du système Apple Tell fonctionne par deux menus qui s'appellent, quel que soit le niveau du programme, par pression de la touche ESC. L'un ou l'autre de ces menus s'obtient par les touches « flèche à droite » ou « flèche à gauche ». Une option est sélectionnée par simple dé-

placement (appui répété sur la barre d'espacement) d'une bande horizontale violette (moniteur couleurs) ou en vidéo inverse (moniteur monochrome). On peut ainsi appeler une image (un « écran » Minitel) stockée sur la disquette, l'afficher et consulter le catalogue de cette disquette pour y retrouver, par exemple, un enregistrement, ou encore imprimer l'une de ces images. C'est un peu dommage en fait, car cette copie papier est limitée au texte : les codes semi-graphiques Vidéotex ne sont pas reproduits. Les options les plus intéressantes permettent de créer des procédures d'appel et de les modifier (*édition* de procédure).

Le mode Apprentissage crée une procédure en temps réel : l'opérateur effectue les opérations qu'il veut « apprendre » au système-composition du numéro d'appel de Télétel, puis du numéro du serveur désiré, et ainsi de suite, jusqu'à la reprise en main pour la suite des opérations, ou au raccrochage si l'intervention humaine est inu-



Le premier menu du logiciel présente les options générales.



Le menu n° 2 montre les opérations à effectuer sur les graphiques.



En cas d'amnésie, un « menu d'assistance » rappelle les fonctions de contrôle.

```

MODEM APPLE-TELL REV 4.3
<F>FRANCAIS 300
<U>VIDEOTEX 1200/75
<U>SA 300
<T>ERMINAL OU <S>ERVEUR
ECHO <D>ISTANT OU <L>OCAL
<7> OU <8> BITS DE DONNEES
BIT 8 MIS A 1 <O>/<N>
PARITE <P>AIRE, <I>MPAIRE OU <A>BSENTE
<1> OU <2> BITS D'ARRET
MINUSCULES<.> OU <M>AJUSCULES SEULEMENT
VALEURS PAR DEFAUT: FTD70P1
VOS OPTIONS: ?*
    
```

Menu de configuration du modem.

Composition d'un numéro.

tile dans l'application envisagée. Détail important, le système mémorise les temporisations entre les différentes actions et saura les reproduire fidèlement. L'analogie avec les automates de peinture sur carrosserie, qui mémorisent leur tâche en étant guidés, la première fois, par une main humaine, est frappante.

L'édition d'une procédure est également aisée. Une surprise cependant : la position du curseur dans la ligne en édition est signalée par un pavé clignotant, mais la suppression d'un caractère (touche DEL) affecte le caractère situé immédiatement à gauche du curseur ! C'est logique, mais déroutant : on s'attend à ce que ce soit le caractère pointé par le curseur qui soit effacé. L'insertion décale vers la droite le reste de la ligne.

L'examen, côté matériel de la carte Apple Tell, laisse entrevoir bien d'autres possibilités. L'interface couleurs, tout d'abord, en raison de la pauvreté et des limitations de la haute résolution de l'Apple, est à elle seule un véritable

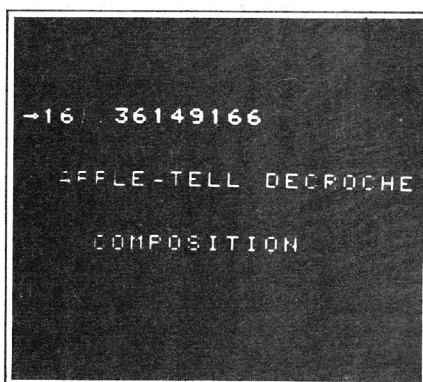

contrôleur vidéo qui inclut la mémoire-écran (MEV statique 6514) et le tandem VIN-GEN de Thomson Efcis (9340 contrôleur d'écran, 9341 générateur de caractères : on retrouve ces deux circuits dans les Minitel). Le plus surprenant est le circuit d'interfaçage au bus de l'Apple : c'est un double UART Z 8530, donc de la famille des Z 80. Sa mise au standard 6502 (qu'Apple respecte peu !) nécessite l'ajout de plusieurs boîtiers logiques.

Une carte qui intéressera les professionnels

La partie modem est la plus prometteuse. Le circuit retenu est l'AM 7910, c'est-à-dire que la carte Apple Tell est non seulement multinorme, mais fonctionne au besoin en mode Réponse : un Apple avec sa carte peut devenir un serveur multistandard. C'est ce qui justifie le prix élevé de la carte. Elle peut être configurée et fonctionner de façon autonome (sans programme

Apple Tell, même sans Sed !) car elle comporte une PROM 2716 contenant le noyau de fonctionnement du modem. En appelant la carte depuis Applesoft (IN #4, par exemple), il est possible de la faire fonctionner en mode local ou de la reconfigurer selon trois standards : français 300 bauds, américain 300 bauds, Vidéotex 1 200/75 bauds. Tous les autres paramètres sont accessibles : mode Terminal ou Serveur, *half* ou *full duplex* (écho distant ou local), sept ou huit bits, nombre de bits de stop, parité paire ou impaire.

En outre, la société Hello Informatique propose aux concepteurs de programmes une disquette « Soft-Kit » contenant la source du logiciel de la MEM, une maquette de microserveur destinée à créer rapidement un logiciel de serveur télématique. Vu sous cet angle, le système vise un créneau résolument professionnel et international (normes américaines disponibles), ce qui n'exclut pas son acquisition par un amateur fortuné !

Quelques remarques en conclusion.

J'ai énormément apprécié « l'ouverture » du système : proposer de fournir toute la documentation et même les sources de programmes est une excellente politique commerciale. Le contenu des disquettes fournies n'est pas protégé. Une version « de secours » est enregistrée sur le verso de chaque disquette !

J'ai moins apprécié l'accès aux minuscules accentuées du mode Vidéotex : il faut parfois quatre touches pour obtenir l'une de ces minuscules ! De plus, les ligatures minuscules et majuscules (E dans l'O) ne sont pas accessibles, alors qu'elles existent dans le GEN de Thomson Efcis.

Je n'ai pas apprécié du tout ce qui peut constituer un problème insoluble pour l'utilisateur moyen : la carte génère des signaux, tant péritelévision que monochrome, qui ne conviennent pas à tous les moniteurs. En principe, pas de problème avec les moniteurs vert ou ambre Apple. En revanche, j'ai dû intervenir dans un moniteur Hitachi pour avoir une image stable. Un téléviseur couleurs Grundig Supercolor n'a pu donner une image utilisable. Un conseil : si cette carte vous tente, essayez-la sur votre matériel avant de vous décider. Actuellement, la carte est en cours d'homologation par les PTT. Vous êtes en droit de l'acquérir, mais pas encore de l'utiliser !

APPLE TELL

matériel nécessaire

- Apple 2e
- 1 lecteur de disquettes
- moniteur Apple

prix
7 000 FF ttc

adresse du diffuseur

Hello informatique
1 rue de Metz
75010 Paris

SERVEURS?

Des dizaines et des dizaines d'Apple II ont déjà été transformés en serveurs par leurs propriétaires, avec l'un ou plusieurs des systèmes conçus pour exploiter les performances uniques de la carte Apple-Tell*.

Nestor: pour la consultation d'un service d'information à partir de Minitels. Arborescence. Mots-clés. Journal cyclique. Jusqu'à quatre accès simultanés. De 25 à 2 000 pages Télétel. La moins chère des configurations mini-serveur disponibles sur le marché.

Fakir: une puissante *messagerie* électronique, permettant toutes les formes d'interactivité. Communication individuelle, sélective ou globale. Bulletin d'information. Gestion des comptes. Annuaire. Pour professionnels, libéraux, associations, collectivités. Jusqu'à 500 abonnés et 1 000 messages en attente.

Télépom: c'est un *basic* orienté vidéotex et télécommunications. Pour créer toutes les applications télématiques dont vous rêvez: serveur universel (texte, graphique), gestion et partage de fichiers. Télétraitement. Exploitation à distance de votre système.

Sourigraph: éditeur plein écran Télétel. Très inspiré de «MacPaint», Sourigraph permet l'insertion, la suppression, le déplacement de caractères, de lignes ou de zones. Cerclez, tirez, cliquez, pas besoin de clavier pour travailler votre page Télétel.

Et les autres: systèmes sous Pascal U.C.S.D. et ProDos, modules «Merveille» d'A.C.M. (en mono ou en multivoies), etc. (Consultez-nous.)

*Caractéristiques générales:

- modem 1 200/75 (Ccitt) et 300 full, numérotation et connexion automatiques.
- sorties vidéo composite (N&B) et Péritel (couleur).

Comme terminal, votre Apple II équipé de la carte Apple-Tell vous fera découvrir les plaisirs subtils (et bientôt indispensables) des télécommunications automatiques. Mains libres!

Apple-Tell Minitel: l'émulation Minitel sur Apple II. Enregistrement de pages Télétel. Procédures automatiques. Sortie papier. Enregistrement des textes sur disquettes (pour traitement dans les outils standards de l'Apple: Multiplan, AppleWriter, PFS, etc.). Fourni avec la carte Apple-Tell.

ASCII Express The Pro: un très grand standard américain des télécommunications sur Apple II et IBM PC, adapté à Apple-Tell. Émulation TTY, VT52, IBM 3101, Teletype 912. Procédures automatiques. Émission et réception de fichiers. Enregistrement des données sur disquette. Impression. 300/300 et 75/1200.

Version-Com: des fonctions comparables à celles d'ASCII-Express, mais avec le luxe désormais inappréciable du contrôle par souris et des menus déroulants. Couper/Copier/Coller. Ascenseur.

Calva-Kit: consultation entièrement automatique du serveur Calvados auquel sont abonnés des milliers d'utilisateurs Apple et que les Américains nous envient (messagerie, panneaux d'annonces, Bourse, dépêches de l'AFP, etc.).

Discobole: transfert de disquettes par téléphone. A grande vitesse (120 caractères par seconde) et en toute sécurité. Dos, ProDos, Pascal, CP/M.

Télébasic: Pomme d'Or 1984 du meilleur logiciel système. Extension télématique du basic Apple, permettant de programmer la carte Apple-Tell dans tous ses recoins. Terminaux automatiques, mais aussi serveurs. Par l'auteur de Version-Com.

Basic: ce module système permet la commande du Modem de la carte Apple-Tell depuis le Basic, sous ProDos.

Et les autres: capture d'adresses depuis l'Annuaire Electronique, télétraitement sur Apple II, etc. (Consultez-nous.)

HELLO
1, rue de Metz
75010 PARIS
Tél.: (1) 45.23.30.34
Télex: 641 155

SERVIS!

Nom

Société

Adresse

Ville

Code postal Tél.

Souhaite recevoir une documentation sur le système Apple-Tell.

